

# HERON®

HERON® EG 11 IMR (8896109)

**Generátor elektrického proudu / CZ**

**Generátor elektrického prúdu / SK**

**Elektromos áramot fejlesztő generátor / HU**



**Původní návod k použití – Záruka a servis**

**Preklad pôvodného návodu  
na použitie – Záruka a servis**

**Az eredeti felhasználói kézikönyv  
fordítása – Garancia és szerviz**



## Úvod

Vážený zákazníku,

děkujeme za důvěru, kterou jste projevil značce heron zakoupením této elektrocentrály.

Výrobek byl podroben zevrubným testům spolehlivosti, bezpečnosti a kvality předepsaných příslušnými normami a předpisy Evropské unie.

Elektrocentrála splňuje veškeré bezpečnostní požadavky kladené na zdrojová soustrojí pracující v izolované soustavě dle norem ISO 8528 a EN 12601. Z hlediska ochrany před nebezpečným dotykovým napětím na neživých částech elektrocentrály vyhovuje požadavkům 413.5 IEC 364-4-41 na ochranu elektrickým oddělením.

S jakýmkoli dotazy se obraťte na naše zákaznické a poradenské centrum:

**www.heron-motor.cz**

**info@madalbal.cz**

**Tel.: +420 577 599 777**

**Výrobce:** Madal Bal a.s., Průmyslová zóna Příluky 244, CZ- 760 01 Zlín, Česká republika

**Datum vydání:** 29.10. 2012

## Obsah

I. Technické údaje	3
II. Rozsah dodávky	3
III. Charakteristika	4
IV. Zásady použití a bezpečnostní pravidla	4
Bezpečnost osob	4
Technická bezpečnost	5
V. Použití piktogramy a důležitá upozornění	6
VI. Součásti stroje a ovládací prvky	6
VII. Před uvedením elektrocentrály do provozu	9
Vizuální kontrola	9
Plnění motoru olejem	9
Plnění palivem	9
VIII. Startování motoru	10
IX. Použití elektrocentrály	11
X. Obsluha elektrocentrály	12
XI. Vypnutí motoru	12
XII. Údržba a péče	13
Plán pravidelné údržby	14
Čistění vzduchového filtru	15
Údržba zapalovací svíčky	15
Údržba palivového filtru	16
Odkalení karburátoru	16
XIII. Přeprava a skladování	17
XIV. Diagnostika a odstranění drobných závad	17
XV. Likvidace odpadu	18
XVI. Záruka	18
Záruka a servis	56

## I. Technické údaje

Typové označení	HERON EG 11 IMR
Objednávací číslo	8896109
Generátor	jednofázový, asynchronní
Napětí/ proud/frekvence	230 V~/ 4,3 A/50 Hz
Max. výkon	1,1 kW (kVA)
Jmenovitý (provozní) výkon -typ COP*	1 kW (kVA)
Účinnost cos φ	1
DC (stejnoseměrné) napětí/proud	12 V/8,3 A
Třída izolace	B
Krytí	IP23
Třída provedení	G1
Motor	zážehový (benzínový), čtyřtaktní jednoválec s OHV rozvodem, typ ST 154 F
Obsah válce	87 ccm
Vrtání x zdvih válce	54 x 38 mm
Kompresní poměr	8 : 1
Max. výkon motoru	2 kW (2,8 HP) / 4000 min <sup>-1</sup>
Krouticí moment	4,6 Nm/ 3600 min <sup>-1</sup>
Zapalování	T.C.I. (tranzistorové, bezkontaktní)
Chlazení	nucené, vzduchem
Typ paliva	bezolovnatý benzín min. 95 oct.
Spotřeba	≤ 0,6 l/kWh při 75% zatížení
Spouštění	manuální
Objem palivové nádrže	6,7 l
Objem motorového oleje	0,6 l
Zapalovací svíčka	typ Brisk - JR19, Champion RJ19LM nebo jejich ekvivalent
Hmotnost (bez náplní)	28 kg
Rozměry (délka x šířka x výška)	45 x 36,3 x 37,5 cm
Teplota okolního prostředí při spouštění	min. -15°C / max 40°C
Doba provozu na jedno naplnění nádrže	7 hodin (při 75% zatížení)
Hladina akustického tlaku (Lpa) (dle EN ISO 3744)	80 dB(A) nejistota ±3 dB (A)
Garantovaná hladina akustického výkonu (Lwa) (dle EN ISO 3744)	90 dB(A) nejistota ±3 dB (A)

## NADSTANDARDNÍ VÝBAVA:

Systém AVR	ne
Měřič motohodin	ne
Bezpečnostní olejové čidlo	ano
Voltmetr	ano

## II. Rozsah dodávky

Elektrocentrála HERON EG 11 IMR	1x
Návod k použití-záruka a servis	1x

\*) Jmenovitý výkon typu COP je výkon, který je generátor schopen poskytovat nepřetržitě a přitom zajišťovat konstantní elektrické zatížení při podmínkách provozu a použití elektrocentrály stanovených výrobcem (včetně dodržování plánu a postupů údržby).

### III. Charakteristika

Elektrocentrála EG 11 IMR je určena jako zdroj elektrické energie pro rekreační účely např. na chatách, zahradách apod. Stroj je vybaven asynchronním bezuhlíkovým (bezúdržbovým) alternátorem se zvětšeným jádrem, což umožňuje vyrovnávat výkyvy napětí na stejnou úroveň, jako je u synchronních alternátorů s elektronickou regulací výstupního napětí (AVR). Elektrocentrálu lze proto použít pro napájení spotřebičů s elektronikou za podmínky dodržení správného postupu používání.

### IV. Zásady použití a bezpečnostní pravidla

Elektrocentrála je konstruována k bezpečnému a bezproblémovému provozu za předpokladu, že bude provozována v souladu s návodem na obsluhu. Před prvním použitím elektrocentrály si pozorně prostudujte tento návod k obsluze tak, abyste porozuměli jejímu obsahu. Zabráňte tak možnému vážnému poškození zařízení nebo zranění.

Tento „Návod k použití“ udržujte v dobrém stavu a ponechávejte jej uložen u přístroje, aby se s ním v případě potřeby, mohla obsluha výrobku opětovně seznámit. Pokud elektrocentrálu komukoli půjčujete nebo jej prodáváte, nikdy k ní nezapomeňte přiložit též kompletní návod k použití.

#### BEZPEČNOST OSOB

Před zahájením práce vždy proveďte předběžnou provozní zkoušku. Ujistěte se, že elektrocentrála včetně vedení a zásuvkových spojů je bez závad nebo poškození. Můžete tak předejít úrazu nebo poškození zařízení.

Nikdy zařízení nespouštějte v uzavřené místnosti nebo za podmínek nedostatečného chlazení a přístupu čerstvého vzduchu. Výfukové plyny jsou jedovaté a obsahují jedovatý oxid uhelnatý, který jako bezbarvý a nepáchnoucí plyn může při nadýchání způsobit ztrátu vědomí, případně i smrt.

Pokud je elektrocentrála umístěna ve větraných místnostech, je zapotřebí dodržet další pravidla ochrany proti požáru.

Provozní náplně jsou hořlavé a jedovaté. Zamezte proto kontaktu těchto látek s pokožkou či jejich požití. Při manipulaci s provozními náplněmi nekuřte ani nemanipulujte s otevřeným ohněm.

Před zahájením provozu se musí obsluha elektrocentrály důkladně seznámit se všemi ovládacími prvky a zejména pak se způsobem, jak v nouzové situaci elektrocentrálu co nejrychleji vypnout.

Nenechávejte nikoho obsluhovat elektrocentrálu bez předchozího poučení. Zabraňte také tomu, aby zařízení obsluhovala osoba indisponovaná vlivem drog, léků, alkoholu či nadměru unavená a ani vy sami tak nečiňte.

Elektrocentrála a zejména pak motor a výfuk jsou během provozu i dlouho po vypnutí velmi horké a mohou způsobit popáleniny. Dbejte proto na upozornění v podobě symbolů na stroji. Všechny osoby (zejména děti) i zvířata se proto musí zdržovat v bezpečné vzdálenosti od zařízení.

Pohonné látky jsou hořlavé a snadno se vznítí, proto při manipulaci s pohonnými látkami nekuřte ani nepoužívejte otevřeného ohně.

Manipulaci s pohonnými látkami a tankování provádějte v dobře větraných prostorech, aby nedošlo k nadýchání se benzinovými výpari. Používejte při tom vhodné ochranné pomůcky, aby nedošlo k potřísnění kůže při případném rozlití.

Pohonné látky nedoplňujte za chodu elektrocentrály – před tankováním vypněte motor a nechte vychladnout. Palivovou nádrž nepřelévajte.

Nikdy neobsluhujte elektrocentrálu mokřima rukama. Hrozí nebezpečí úrazu elektrickým proudem.

Při pobytu v bezprostřední blízkosti elektrocentrály používejte ochranu sluchu.

#### PROVEDENÉ MĚŘENÍ AKUSTICKÉHO TLAKU DLE EN ISO 3744 :

#### ⚠ UPOZORNĚNÍ

Uvedené číselné hodnoty představují hladiny vyzářeného hluku a nemusí nutně představovat bezpečné hladiny hluku na pracovišti. Ačkoliv mezi hodnotami hladiny vyzářeného hluku a hladiny expozice hluku je určitá korelace, není jí možno spolehlivě použít k stanovení, zda jsou či nejsou nutná další opatření. Faktory, které ovlivňují aktuální hladinu hlukové expozice pracovníků, zahrnují vlastnosti pracovní místnosti, jiné zdroje hluku atd., tj. například počet strojů nebo jiných v blízkosti probíhajících pracovních procesů, a dále i délku doby, po kterou je obsluhující pracovník vystaven hluku. Také povolená úroveň expozice se může lišit v různých zemích. Tato informace však umožní uživatelům stroje lépe vyhodnotit nebezpečí a rizika.

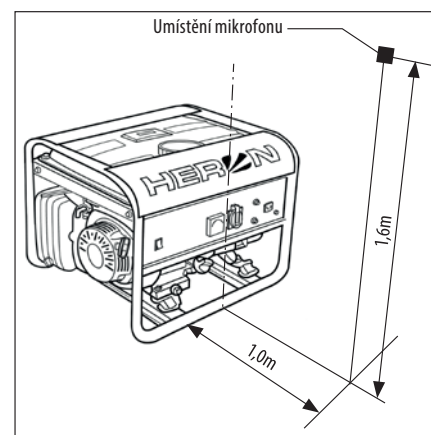

#### TECHNICKÁ BEZPEČNOST – ZÁSADY SPRÁVNÉHO POUŽITÍ

Elektrocentrála musí být provozována výhradně na pevném vodorovném povrchu tak, aby nemohlo dojít k jejímu převrácení. Při provozu v jiné než vodorovné poloze může dojít k vytékání paliva z nádrže. Systém mazání motoru spolehlivě funguje pouze do náklonu 16° ve všech směrech. Provoz ve větší náklonu vede k vážnému poškození motoru a je proto nepřijatelný. Na vady vzniklé provozováním v nevhodné poloze nelze uplatnit záruku.

V zájmu zabezpečení dostatečného chlazení elektrocentrálu provozujte ve vzdálenosti minimálně 1m od zdí budov, jiných zařízení či strojů. Na motor nikdy nepokládejte žádné předměty.

Během provozu elektrocentrály v její blízkosti nemanipulujte se vznětlivými látkami. Před tankováním elektrocentrály vždy vypněte motor. Tankování provádějte v dobře větraném prostoru. Pokud dojde k rozlití paliva, před nastartováním motoru musí být vysušeno a výpary odvětrány. Nádrž elektrocentrály nikdy nepřepĺňujte!

#### Elektrocentrála nesmí být za žádných okolností svépomocně připojována do domovní rozvodné sítě jako záloha!

Ve zvláštních případech, kdy jde o připojení alternativního napájecího zařízení ke stávajícímu rozvodnému systému, smí být toto připojení provedeno jen kvalifikovaným elektrikářem s oprávněním tato připojení provádět, který zná problematiku použití přenosných elektrocentrál z hlediska bezpečnosti a platných elektro-technických předpisů a je schopen posoudit rozdíly mezi zařízením pracujícím ve veřejné rozvodné síti a zařízením napájeným ze zdrojového soustrojí. Za případné škody

nebo zranění vzniklé neodborným spojováním s veřejným rozvodem nenese výrobce ani prodejce elektrocentrály žádnou odpovědnost.

K elektrocentrále nepřipojujte jiné typy zásuvkových konektorů, než odpovídají platným normám a pro které je elektrocentrála zároveň uzpůsobena. V opačném případě hrozí nebezpečí zranění elektrickým proudem nebo vznik požáru. Přívodní kabel použitých spotřebičů musí odpovídat platným normám. Vzhledem k velkému mechanickému namáhání používejte výhradně ohebný pryžový kabel (podle IEC 245-4).

K elektrocentrále připojujte pouze spotřebiče stavěné na odpovídající hodnoty napětí (230V/50Hz resp. 12 V DC) a které při trvalém provozu nepřekračují jmenovitý (provozní) výkon generátoru.

Ochrana zdrojového soustrojí proti přetížení a zkratu je závislá na jističích speciálně přizpůsobených zdrojovému soustrojí. Pokud je nutné tyto jističe vyměnit, musí být nahrazeny jističi se stejnými parametry a charakteristikami. Výměnu smí provádět pouze autorizovaný servis značky HERON (servisní místa naleznete na [www.heron-motor.cz](http://www.heron-motor.cz))

K elektrocentrále připojujte pouze spotřebiče v bezvadném stavu, nevykazující žádnou funkční abnormalitu. Pokud se na spotřebiči projevuje závada (jiskří, běží pomalu, nerozběhne se, je nadměrně hlučný, kouří...), okamžitě jej vypněte, odpojte a závadu odstraňte.

Průřez a délku použitého prodlužovacího kabelu konzultujte s kvalifikovaným elektrikářem nebo se řiďte normou ISO 8528-8. Mějte na paměti, že čím delší je prodlužovací kabel, tím nižší jmenovitý výkon lze kvůli elektrickým ztrátám na vodiči odebrat na jeho koncovce. Prodlužovací kabel nesmí být stočený na cívce ale v rozvinutém stavu. Předepsané parametry pro použití prodlužovacího vedení dle ISO 8528-8:

Pro průřez vodiče prodlužovacího kabelu 1,5mm<sup>2</sup> - maximální délka prodlužovacího kabelu 60m.

Pro průřez vodiče prodlužovacího kabelu 2,5mm<sup>2</sup> - maximální délka prodlužovacího kabelu 100m.

Elektrocentrála nesmí být provozována nechráněna proti nepříznivým povětrnostním vlivům. Stroj během použití i skladování neustále chraňte před vlhkostí, nečistotami a jinými korozními vlivy.

Dle normy ISO 8528-8 čl. 6.7.3 uzemnění elektrocentrály daného max. výkonu není vyžadováno. Jelikož je tato elektrocentrála vybavená uzemňovacím vývodem, zabezpečte uzemnění elektrocentrály vždy, když je to možné.

Zásuvky nikdy nepřepojujte! Přepojování za účelem zvýšení maximálního jmenovitého proudu nebo jakýmkoli jiným účelem může způsobit poškození elektrocentrály nebo požár a je považováno za hrubé zasahování do konstrukce elektrického zapojení elektrocentrály čímž je v rozporu se záručními podmínkami.

Jakékoliv zásahy nebo opravy v elektroinstalaci smí provádět pouze technik autorizovaného servisu značky HERON (tj. osoba s odpovídající elektrotechnickou kvalifikací a písemným povolením výrobce elektrocentrály – firmy Madal Bal a.s.). V opačném případě se jedná o neoprávněný zásah do elektrocentrály mající za následek ztrátu záruky (viz záruční podmínky)!

Nikdy neměňte nastavení a seřízení motoru; pracuje-li motor nepravdivě, obraťte se na autorizovaný servis.

Podle hygienických předpisů nesmí být elektrocentrála používána, pokud je tím omezována veřejnost v době nočního klidu tj. od 22.00 do 6.00 hodin.

## V. Použité piktogramy a důležitá upozornění

	Před použitím si pozorně prostudujte návod k použití.
	Elektrocentrála je dodávána bez oleje. Před prvním spuštěním do motoru nalijte doporučený olej na předepsanou úroveň (viz. kapitola "Plnění motoru olejem")
	<b>POZOR HORKÉ!</b> Nedotýkejte se horkých částí motoru a výfuku!
	Palivový kohout
	Nepoužívejte v uzavřených prostorách. Oxid uhelnatý je jedovatý.
	<b>UPOZORNĚNÍ.</b> Pravidelně kontrolujte, zda nedochází k úniku hořlavín. Před doplněním paliva vypněte motor.

	Hlavní vypínač
	Jistič stejnosměrného a střídavého okruhu.
	Zemní svorka
	Tento stroj je dodán bez oleje. Před prvním spuštěním nalijte do motoru 0,6 l oleje typu SAE 15W40
	Ukazatel objemu paliva v nádrži
	Pozice páky ovládání sytiče. „OPEN“ – „OTEVŘÍT“ „CLOSE“ – „ZAVŘÍT“

Na motoru elektrocentrály je uveden rok ,měsíc výroby a pořadové číslo výrobku při výrobě v podobě sériového čísla (Obr.1, pozice 12) . První dvě číslice označují rok a následující dvě číslice měsíc výroby. Pak následuje pořadové číslo výrobku.

Na elektrocentrále je nalepeno číslo schvalovacího protokolu (emisní číslo) pro emise výfukových plynů, které splňují směrnici Evropské unie 2002/88 EC (Obr.1, pozice 1).

## VI. Součásti stroje a ovládací prvky

Obr.1, pozice-popis

- emisní číslo
- spínač zapalování
- technický štítek
- voltmetr
- zásuvka 230 V/50 Hz
- jistič 230 V okruhu (AC)
- zásuvka 12 V DC
- rám
- zemní svorka
- jistič 12 V okruhu (DC)
- zátky olejové nádrže
- sériové číslo

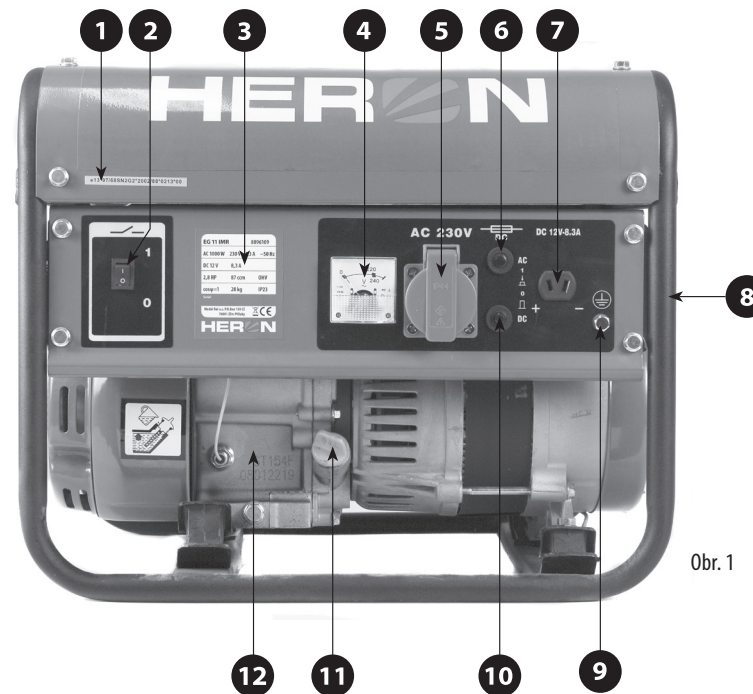

Obr. 1

Obr.2, pozice-popis

- ukazatel množství paliva v nádrži
- víko palivové nádrže
- rukojeť startéru
- palivový kohout
- kryt vzduchového filtru
- páčka sytiče
- palivová nádrž

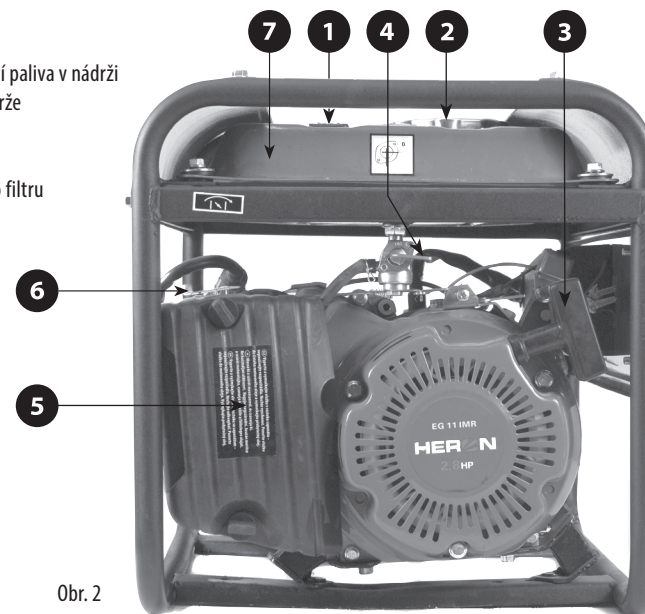

Obr. 2

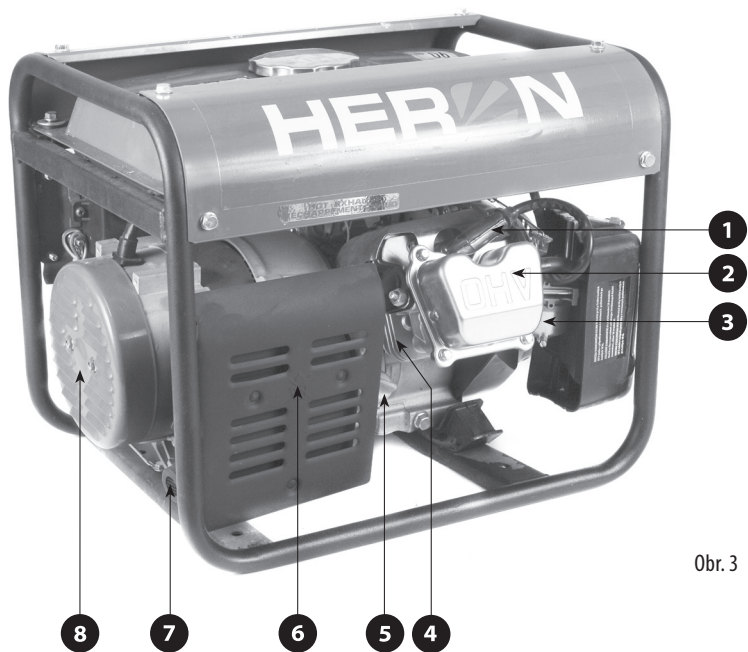

Obr. 3

Obr.3, pozice-popis

1. svíčka zapalování
2. hlava válce
3. karburátor
4. žebra chlazení válce
5. zátka pro vypouštění oleje
6. kryt výfuku
7. výfuk
8. chladicí otvory alternátoru

Obr.4, pozice-popis

1. Typové označení a objednávací číslo
2. Typ jmenovitého výkonu-COP/ krytí/třída provedení
3. Parametry výstupu střídavého napětí a účinník
4. Parametry výstupu stejnosměrného napětí
5. Parametry motoru
6. Maximální nadmořská výška a teplota pro provoz/hmotnost bez náplní
7. Sériové číslo a rok výroby (bývá vyraženo na motoru)
8. Zdrojové soustrojí malého výkonu-označení zdrojového soustrojí s výkonem do 10 kW dle ISO 8528
9. Označení shody CE a s ISO 8528/ adresa výrobce/ symbol elektroodpadu
10. Registrovaná obchodní značka

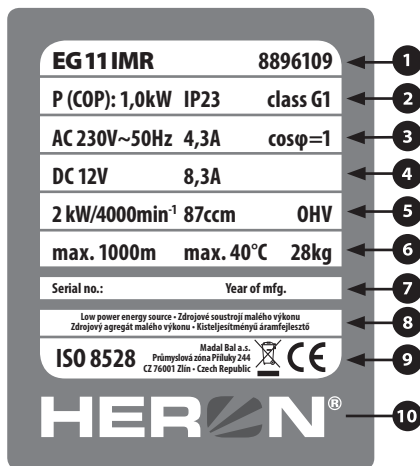

Obr. 4, Technický štítek (Obr.1, pozice 3)

## VII. Před uvedením elektrocentrály do provozu

### ! VÝSTRAHA!

Kontrolu provádějte před každým spuštěním po umístění elektrocentrály na pevnou vodorovnou plochu při vypnutém motoru, zastaveném přívodu paliva a odpojeném konektoru zapalovací svíčky.

První uvedení do provozu provede prodejce dle přijímacího protokolu – viz. část „Záruka a servis“ – nebo majitel sám po dohodě a instrukcích prodejcem. V případě, že stroj nebyl uveden do provozu a spuštěn prodejcem, postupujte podle následujících kroků:

#### 1. VIZUÁLNÍ KONTROLA

- Po vybalení elektrocentrály vizuálně zkontrolujte stav povrchu a funkci ovládacích prvků.
- Přesvědčte se, že nikde nevisí nezapojené či uvolněné kabely.
- Ještě před nalitím paliva do nádrže zkontrolujte palivový systém, zejména pevné připojení palivových hadiček.

#### 2. PLNĚNÍ MOTORU OLEJEM

### ! UPOZORNĚNÍ!

**Elektrocentrála je dodávána bez oleje. Před prvním spuštěním do motoru nalijte doporučený olej na předepsanou úroveň.**

- **Provozování motoru s nedostatečným či nadměrným množstvím oleje (viz. měřka hladiny oleje) vede k vážnému poškození motoru bez nároku na záruční opravu.**
- Kontrolu úrovně oleje provádějte na rovině při vypnutém motoru před každým spuštěním dle tabulky předepsané údržby.
- Olejové čidlo, které je na elektrocentrále instalováno, slouží pouze k zastavení motoru při náhlém úniku a poklesu hladiny motorového oleje. Přítomnost tohoto čidla neopravňuje obsluhu opomíjet kontrolu množství oleje v motoru před každým spuštěním.
- Olejové čidlo nesmí být odpojeno ani demontováno.
- Je zakázáno používat oleje bez detergentních přísad a oleje určené pro dvoutaktní motory.

### DOPORUČENÉ OLEJE

- Shell Helix Super SAE 15W40, Castrol GTX 15W40 nebo jejich ekvivalent.

Doporučujeme používat jen kvalitní oleje zavedených značek, které vyhovují požadavkům jakostní třídy API min. SH- SG/CD nebo vyšší. Jakostní třídy olejů jsou značeny na obalu.

Oleje s viskózní třídou SAE 15W40 vám v mírných klimatických podmínkách zaručí vynikající viskózně-teplotní závislost. Pro použití elektrocentrály v extrémně vysokých teplotách používejte třídu 15W50; 10W40 nebo 5W40 při použití v mrazech kolem -10°C.

1. Elektrocentrálu s vypnutým motorem, uzavřeným přívodem paliva a odpojeným konektorem zapalovací svíčky postavte na pevnou vodorovnou plochu.
2. Odšroubujte zátka olejové nádrže (Obr.1, pozice 11)

3. Za použití trychtýře nalijte plnicím otvorem do olejové nádrže cca 0,6 l oleje (objem prázdné olejové nádrže). Při plnění dbejte na to, aby olej nevytéká mimo plnicí otvor; pokud se tak stane, motor od rozlitého oleje do sucha očistěte.
4. Očistěte měрку na vnitřní straně uzávěru olejové nádrže a zátka zašroubujte do hrdla olejové nádrže. Po opětovném vyšroubování na měrce odečtěte úroveň hladiny oleje v nádrži – úroveň hladiny by se měla pohybovat mezi dvěma ryskami, ideálně by měla sahat k horní rýsce.
5. Při nízkém stavu oleje doplňte doporučeným olejem (stejným typem oleje, který v elektrocentrále používáte) na požadovanou úroveň. Nemíchejte oleje s rozdílnou SAE a jakostní třídou.

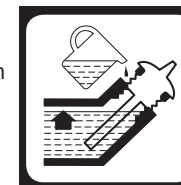

#### 3. PLNĚNÍ PALIVEM

### ! VÝSTRAHA!

- Benzín je velice snadno vznětlivý a výbušný.
- Používejte kvalitní bezolovnatý benzín pro motorová vozidla s oktanovým číslem minimálně 95 (např. Natural 95).
- Používejte výhradně čistý automobilový benzín. Nepoužívejte směs benzínu a oleje, benzín znečištěný nebo benzín pochybné kvality a původu. Zabraňte vnikání prachu, nečistot či vody do palivové nádrže.

- Tankujte v dobře větraném prostoru při vypnutém motoru. Během tankování či v místech, kde jsou umístěny pohonné hmoty, nikdy nekuřte a zabraňte přístupu s otevřeným ohněm.
- Nádrž nedolévejte až po okraj a po tankování ji dobře uzavřete. Naplnění nádrže po okraj bude mít při přepravě za následek vylévání paliva z nádrže i přes zavřený uzávěr.
- Dbejte na to, aby nedošlo k rozliti benzínu. Benzinové výpary nebo rozlité benzín se mohou vznítit. Jestliže dojde k vylití benzínu, je bezpodmínečně nutné jej vysušit a nechat rozptýlit benzinové výpary.
- Zabraňte opakovanému nebo delšímu styku s pokozkou, jakož i vdechování výparů. Uchovávejte benzin mimo dosah dětí.
- Závady vzniklé z důvodu použití nesprávného typu benzínu, nekvalitního, kontaminovaného či zvětralého nebudou posuzovány jako záruční.
- Nepoužívejte palivo starší než jeden měsíc od načerpání na čerpací stanici
- Doporučujeme používat kondicionér do paliva. Zlepšuje vlastnosti paliva, snižuje karbonizaci čím výrazně přispívá k bezproblémovému provozu a prodloužení životnosti motoru.

1. Zkontrolujte hladinu paliva na ukazateli umístěném na vrchní straně palivové nádrže (Obr. 2, pozice 1).
2. Odšroubujte uzávěr palivové nádrže (Obr.2, pozice 2).
3. Pomocí nálevky přes filtr umístěný v otvoru plnění nádrže palivo doplňte. Objem nádrže je max. 6,7l
4. Nádrž uzavřete a uzávěr pevně utáhněte.

#### POUŽITÍ BENZÍNU S OBSAHEM ALKOHOLU

- Pokud se rozhodnete použít benzin s obsahem alkoholu (etanolu), ujistěte se, že je jeho oktanové číslo vyšší než 90 – příměsíím alkoholu se toto číslo snižuje.
- Použitý benzin smí obsahovat maximálně 10% etanolu.
- Nikdy nepoužívejte benzin s příměsí metanolu (metylalkoholu) a to ani v případě, že obsahuje prostředek proti korozi. O obsahu těchto látek v benzínu se informujte na čerpací stanici.
- Závady vzniklé použitím nevhodných pohonných látek nebudou posuzovány jako záruční.

## VIII. Startování motoru

1. Od výstupů elektrocentrály odpojte veškeré spotřebiče a vypněte vždy jistič el. výstupu.
2. Přepněte páčku palivového kohoutu (Obr. 2, pozice 4) do polohy „ON“ a vyčkejte asi 2 minuty, než palivo proteče palivovým systémem do karburátoru.
3. Přepněte spínač zapalování (Obr. 1, pozice 2) do polohy zapnuto „1“.
4. Zapněte sytič přepnutím páčky sytiče (Obr.2, pozice 6) do polohy „OPEN“.

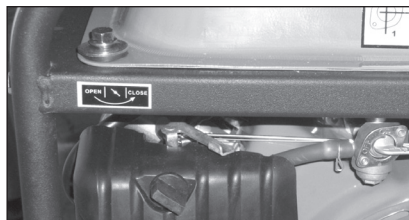
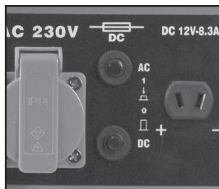

#### Poznámka:

Zapnutí sytiče není zapotřebí pro spuštění zahřátého motoru nebo při vysoké okolní teplotě.

5. Pomalu táhněte za rukojeť startéru (Obr. 2, pozice 3), dokud nedojde k záběru. Poté za rukojeť zatáhněte prudce. Opakujte podle potřeby, dokud motor nenaskočí. Ihned po startu motoru rukojeť startéru pusťte.

#### VAROVÁNÍ!

Při zatažení za rukojeť startéru za chodu motoru může způsobit zranění obsluhy a poškození elektrocentrály.

Vyčkejte zahřátí motoru. Po zahřátí motoru postupně vypněte sytič pozvolným přesunutím páčky sytiče (Obr.2, pozice 6) z polohy „OPEN“ do polohy „CLOSE“. Za horkého počasí bude toto vypínání trvat několika sekund, zatímco ve studeném počasí několik minut. Po dosažení provozní teploty sytič zcela vypněte.

- Nedopustěte, aby se rukojeť startéru vracela zpět rychle proti krytu motoru. Rukojeť použijte pomalu, abyste zabránili poškození krytu startéru.
- Vždy startujte rychlým zatažením za rukojeť. Jestliže tak neučiníte, může dojít k poškození motoru.

## ČIDLO POKLESU HLADINY OLEJE

Olejové čidlo slouží k přerušení chodu motoru při poklesu hladiny oleje v motoru. Zamezuje tím vzniku škod na motoru z důvodu nedostatečného mazání. Přítomnost tohoto systému však neopravňuje obsluhu opomíjet kontrolu množství oleje v motoru před každým použitím elektrocentrály! Pokud dojde k náhlému zastavení motoru a nelze jej již nastartovat, přestože je v nádrži dostatek paliva, dříve než začnete zjišťovat další možné příčiny poruchy, zkontrolujte stav oleje v motoru.

## IX. Použití elektrocentrály

### POZOR!

Elektrocentrála byla navržena a vyrobena s maximálním ohledem na Vaši bezpečnost. Jelikož s sebou používání jakéhokoli elektrického zařízení nese riziko úraza elektrickým proudem, řiďte se vždy pokyny uvedenými v tomto návodu k použití.

Z hlediska ochrany před nebezpečným dotykovým napětím na neživých částech elektrocentrály vyhovuje požadavkům EN 33 2000-4-41 č.413, tedy ochrana elektrickým oddělením. Při provozu je proto nutné dodržet podmínky pro síť IT.

Výrobce ani prodejce nenesou žádnou odpovědnost za následky vzniklé neodbornou montáží a provozem, použitím v rozporu s Návodem k použití, použitím v rozporu se všeobecnými zásadami a předpisy stanovenými pro používání elektrických zařízení či jejich neznalostí.

### UPOZORNĚNÍ!

Před připojením spotřebiče se ujistěte, o jakou třídu spotřebiče se jedná. Při připojování spotřebičů II. třídy (dvojitá izolace) není nutné elektrocentrálu uzemňovat. V případě napájení spotřebičů I. třídy (nářadí s kovovým povrchem), musí být tyto spotřebiče opatřené přívodním (3 žilovým) kabelem s ochranným vodičem, elektrocentrála musí být uzemněna a celá soustava musí být opatřena proudovým chráničem.

- Elektrocentrálu HERON dlouhodobě zatěžujte pouze do hodnoty jejího jmenovitého výkonu. Vždy dbejte na to, aby příkon připojeného spotřebiče nepřesahoval jmenovitý výkon elektrocentrály. Berte v úvahu také to, že většina elektrospotřebičů má při spuštění 2x až 3x vyšší příkon. Provoz elektrocentrály na maximální výkon je omezen maximálně na 10 minut. Nepřekračujte předepsanou hranici maximálního zatížení elektrocentrály.

- Nepřekračujte předepsanou hranici zatížení jednotlivých zásuvek.

Elektrocentrála je vybavena jističem 6 A pro 230 V a 12 A pro 12 V zásuvku, který slouží jako ochrana proti dlouhodobému přetížení nebo zkratu spotřebiče. Pokud je dodávka proudu přerušena během použití, může to být způsobeno rozpojením jističe. V tomto případě chvíli vyčkejte, odstraňte příčinu přetížení (ujistěte se o hodnotě jmenovitého výkonu elektrocentrály a spotřebiče) nebo zkratu a jistič znovu nahodte stisknutím tlačítka (Obr.1, pozice 6, nebo 10 podle hodnoty používaného napětí). O správnosti a vhodnosti použití elektrocentrály pro dané spotřebiče se poraďte s autorizovaným prodejcem. Více informací naleznete také na [www.heron-motor.cz](http://www.heron-motor.cz). Přetížení výstupů elektrocentrály má za následek zkrácení životnosti elektrocentrály, nebo její poškození bez nároku na záruku.

### UPOZORNĚNÍ!

- Z elektrocentrály nelze odebírat současně střídavý a stejnoměrný proud! Proto k elektrocentrále připojujte pouze spotřebiči na 230 V AC, nebo jen 12 V DC.
- Elektrocentrálu žádným způsobem neupravujte. Na neoprávněný zásah do přístroje nelze uplatnit nárok na záruku a výrobce nenesou odpovědnost za vzniklé škody či zranění.

### IDEÁLNÍ PODMÍNKY PRO PROVOZ ELEKTROCENTRÁLY

Atmosférický tlak: 1000hPa (1bar)  
Teplota okolního vzduchu: 25°C  
Vlhkost vzduchu: 30%

### PROVOZ VE VYSOKÝCH NADMOŘSKÝCH VÝŠKÁCH

Ve vysokých nadmořských výškách dochází ke změně poměru syčení paliva. Dochází k přesycení směsí palivem, což má za následek ztrátu výkonu a zvýšení spotřeby paliva. Výkon motoru při provozu ve vysokých výškách lze zlepšit výměnou hlavní trysky karburátoru s menším vrtáním a změnou polohy směšovacího regulačního šroubu. Pokud motor pracuje dlouhodobě ve výškách nad 1830 m n. m., nechte provést kalibraci karburátoru v autorizovaném servisu značky Heron. I při doporučeném nastavení karburátoru dochází ke snížení výkonu přibližně o 3,5 % na každých 305 m nadmořské výšky. Bez provedení výše popsanych úprav, je ztráta výkonu ještě větší.

## ⚠ UPOZORNĚNÍ!

Při chodu elektrocentrály v nižší nadmořské výšce, než na kterou je nastaven karburátor, dochází v karburátoru k ochuzení směsi o palivo a tím ke ztrátě výkonu, přehřívání. Karburátor je nutné zpět přenastavit.

## ODBĚR STEJNOMĚRNÉHO NAPĚTÍ (DC 12V/8,3A)

- Zásuvka 12V je určena pro dobíjení 12V olověných akumulátorů automobilového typu. Hodnota napětí naprázdno se na výstupních svorkách pohybuje v rozmezí 15-30V.
- Při dobíjení akumulátoru se řiďte pokyny výrobce akumulátoru. Výrobce ani prodejce elektrocentrály nenesou žádnou odpovědnost za škody způsobené nesprávným použitím akumulátoru.
- Vidlici speciálního dobíjecího kabelu nejprve zasuňte do zásuvky 12 V DC na elektrocentrále (Obr. 1, pozice 7) a pak svorky kabelů připojte ke konektorům akumulátoru. Černý vodič je pro záporný pól a červený pro kladný.

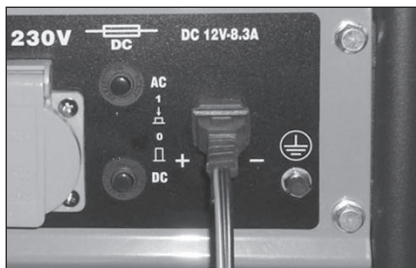

- Akumulátor během dobíjení produkuje vodík, který je výbušný. Dodržujte proto zákaz manipulace s otevřeným ohněm, nekuřte a zajistěte dostatečné větrání prostoru dobíjení.
- Akumulátor obsahuje elektrolyt (roztok kyseliny sírové). Jedná se o silnou žiravinu, která při kontaktu s pokožkou, sliznicemi nebo s očima způsobí silné poleptání a poškození tkáně. Používejte proto vhodné ochranné prostředky.
- Dojde-li k požití elektrolytu, vypijte větší množství mléka s jedlou sodou a olejem a vyvolejte zvracení. Ihned vyhledejte lékařskou pomoc.

## X. Obsluha elektrocentrály

1. Nastartujte motor.
2. K elektrocentrále připojte spotřebič a dbejte při tom na to, aby jeho příkon nepřekračoval jmenovitý výkon elektrocentrály. Před připojením spotřebiče se ujistěte, že je vypnutý.

## XI. Vypnutí motoru

1. Odpojte spotřebič od výstupu elektrocentrály.
2. Jističe napětových okruhů (Obr.1, pozice 6 nebo 10- podle používaného napětí) přepněte do polohy vypnuto – OFF(0).
3. Spínač zapalování (Obr.1, pozice 2) přepněte do polohy vypnuto-OFF(0)
4. Uzavřete přívod paliva (Obr.2, pozice 4).

### Poznámka

V případě potřeby rychlého vypnutí elektrocentrály přepněte spínač zapalování (Obr.1, pozice 2) do polohy vypnuto-OFF(0) a jističe napětových okruhů přepněte do polohy vypnuto – OFF(0). Poté proveďte dva zbývající kroky.

## ⚠ VÝSTRAHA!

Opomenutí uzavření palivového kohoutu může při přepravě vést k propuštění paliva palivovou soustavou do motoru a následné poškození motoru. Na vady a poškození vzniklé tímto opomenutím nelze uplatňovat záruku.

## XII. Údržba a péče

### ⚠ VÝSTRAHA!

Před zahájením údržbových prací vypněte motor a umístěte elektrocentrálu na pevnou vodorovnou plochu. Nedotýkejte se horkých částí motoru! Pro vyloučení možnosti nečekaného nastartování spínač zapalování a odpojte konektor („fajfku“) zapalovací svíčky.

### ⚠ POZOR!

Používejte pouze originální náhradní díly. Použitím nekvalitních dílů může dojít k vážnému poškození elektrocentrály.

Pravidelné prohlídky, údržba, kontroly, revize a seřízení v pravidelných intervalech jsou nezbytným předpokladem pro zajištění bezpečnosti a pro dosahování vysokých výkonů. Pravidelná údržba, revize a seřízení zaručuje optimální stav stroje a jeho dlouhou životnost. Opravy, pravidelnou údržbu, kontroly, revize a seřízení smí provádět z důvodu zachování standardní a přiznání prodloužené záruky, vybavenosti a kvalifikovanosti pouze autorizovaný servis značky HERON.

Nepoužívejte palivo starší 30 dnů ode dne natankování na čerpací stanici.

Doporučujeme používat na trhu běžně dostupné kondicionery paliva v zájmu úspory paliva a ochrany motoru a palivového systému před zanášením nečistotami a spalinami. Používání těchto přípravků zpomaluje opotřebování součástí a z něj vyplývající ztrátě výkonu.

Při uplatnění nároků na záruku musí být předloženy záznamy o prodeji a vykonaných servisních prohlídkách - úkonech. Tyto záznamy se zapisují do druhé části návodu označené jako „Záruka a servis“. Nepředložení servisních záznamů bude posuzováno jako zanedbání údržby, které má za následek ztrátu garance dle záručních podmínek.

Důležité úkony údržby prodlužující životnost a spolehlivost soustrojí je zapotřebí vykonávat v intervalech uvedených v plánu údržby (viz. níže). Při poruše elektrocentrály a uplatnění záruky je nedodržení těchto servisních úkonů důvodem k neuznání záruky z důvodu zanedbání údržby a nedodržení návodu k použití.

Pro prodloužení životnosti elektrocentrály doporučujeme po 1200 provozních hodinách provést celkovou kontrolu a opravu zahrnující úkony:

- stejné úkony dle plánu údržby po každých 200 hodinách
- kontrolu klikové hřídele, ojnice a pístu
- kontrolu sběrných kroužků, uhlíkových kartáčů alternátoru, ložisek hřídele

Tyto operace by měl provádět autorizovaný servis značky Heron, který má k dispozici vhodné nářadí, odpovídající technickou dokumentaci a originální náhradní díly. Seznam autorizovaných servisů značky Heron naleznete na [www.heron-motor.cz](http://www.heron-motor.cz)

## PLÁN ÚDRŽBY

Provádějte vždy v uvedených měsíčních intervalech nebo provozních hodinách		Před každým použitím	První měsíc nebo 20 prov. hodin po uvedení do provozu	Každé 3 měsíce nebo každých 40 prov. hodin	Každých 6 měsíců nebo každých 80 prov. hodin	Každý kal. rok nebo každých 200 prov. hodin
Předmět údržby						
Motorový olej	Kontrola stavu	X				
	Výměna		X		X	
Vzduchový filtr	Kontrola stavu	X				
	Čištění			X <sup>(1)</sup>		
Zapalovací svíčka	Čištění - nastavení				X	
	Výměna					X
Vůle ventilů	Kontrola - nastavení					X <sup>(2)</sup>
Palivový systém	Vizuální kontrola	X <sup>(4)</sup>				
	Kontrola a nastavení					X <sup>(2)</sup>
Palivové hadičky	Výměna	Každé 2 kalendářní roky				
Sítka palivové nádrže	Čištění					X
Palivová nádrž	Čištění					X <sup>(2)</sup>
Karburátor- odkalovací nádobka	Čištění				X <sup>(2)</sup>	
Palivový kohout - odkalovací nádobka	Čištění				X <sup>(2)</sup>	
Elektrická část	Kontrola/revize	Každých 12 měsíců od zakoupení <sup>(3)</sup>				

### ! POZNÁMKA:

- <sup>(1)</sup> Při používání motoru v prašném prostředí provádějte údržbu častěji.
- <sup>(2)</sup> Tyto body údržby smí být prováděny pouze autorizovanými servisny značky HERON. Provedení úkonů servisem jiným bude posuzováno jako neoprávněný zásah do výrobku, jehož následkem je ztráta záruky (viz. Záruční podmínky)

### <sup>(3)</sup> ! UPOZORNĚNÍ:

Dle platných právních předpisů (ČSN 331500 - revize elektrických zařízení) revize a kontroly veškerých druhů elektrocentrál smí provádět výhradně revizní technik, tj. osoba znalá s vyšší kvalifikací podle §9 vyhl. 50/78 Sb., V případě profesionálního nasazení elektrocentrály je pro provozovatele nezbytně nutné, aby ve smyslu §132a) zákoníku práce a na základě analýzy skutečných podmínek provozu a možných rizik vypracoval plán preventivní údržby elektrocentrály jako celku.

- <sup>(4)</sup> Proveďte kontrolu těsnosti spojů, hadiček.

## ÚDRŽBA ŽEBER CHLAZENÍ VÁLCE A CHLADÍČÍCH OTVORŮ ALTERNÁTORU

Pravidelně kontrolujte zanesení žebër chlazení válce motoru (Obr. 3 pozice 4) a chladíčích otvorů alternátoru (Obr. 3, pozice 8) a udržujte je čisté. V případě silného zanesení může docházet k přehřívání motoru či alternátoru a jejich případnému vážnému poškození.

### VÝMĚNA OLEJE

Použitý olej vypouštějte z mírně zahřátého motoru.

1. Vyšroubujte zátku olejové nádrže (Obr.1, pozice 11) a zátku pro vypouštění oleje (Obr. 3, pozice 5) a olej nechte vytéct do připravené nádoby.
2. Po vypuštění veškerého oleje našroubujte zpět vypouštěcí šroub s podložkou a řádně jej utáhněte.
3. Olejovou nádrž naplňte čistým olejem (viz. kapitola VII. Před uvedením elektrocentrály do provozu – 2. Plnění motoru olejem)
4. Plnicí hrdlo uzavřete zátkou

### ! UPOZORNĚNÍ!

Případný rozlitý olej utřete do sucha. Používejte ochranné rukavice, abyste zabránili styku oleje s pokožkou. V případě zasažení pokožky olejem postižené místo důkladně omyjte mýdlem a vodou. Použitý olej likvidujte podle pravidel ochrany životního prostředí. Použitý olej nevyhazujte do odpadu, nelijte do kanalizace nebo na zem, ale odevzdejte jej do sběrný použitého oleje. Do sběrný jej dopravujte v uzavřených nádobách.

### ČIŠTĚNÍ VZDUCHOVÉHO FILTRU

Znečištěný vzduchový filtr brání proudění vzduchu do karburátoru. V zájmu zabránění následného poškození karburátoru čistěte vzduchový filtr v souladu s tabulkou předepsané údržby. Při provozování elektrocentrály ve zvláště prašném prostředí filtr čištěte ještě častěji.

### ! VÝSTRAHA!

K čištění vložky vzduchového filtru nikdy nepoužívejte benzín ani jiné vysoce hořlavé látky. Hrozí nebezpečí požáru či exploze.

### ! POZOR!

Nikdy elektrocentrálu neprovazujte bez vzduchového filtru. Provoz bez vzduchového filtru vede k urychlenému opotřebení motoru. Na takto vzniklé opotřebení a vady nelze uplatnit záruku.

1. Po uvolnění šroubu ve spodní části krytu vzduchového filtru kryt vzduchového filtru (Obr. 2, pozice 5) sejměte.
2. Vyjměte papírovou filtrační vložku a stlačeným vzduchem ji zbavte veškerého prachu. **POZOR!** Prach se při tom nesmí dostat na vnitřní stranu papírové filtrační vložky.
3. Vyjměte molitanovou filtrační vložku, vyperte ji v teplé vodě se saponátem a nechte důkladně proschnout.
4. Po uschnutí molitanovou vložku nechte nasáknout čistým motorovým olejem a přebytečný olej dobře vymačkejte (nikdy vložku nekruťte).
5. V případě poškození, opotřebení či nadměrného znečištění filtračních vložek je vyměňte za nové.
6. Poté obě filtrační vložky umístěte nazpět do těla vzduchového filtru a zakrytujte. Kryt zajistěte pojistným šroubem. **POZOR!** Při opětovném vkládání filtračních vložek do těla vzduchového filtru musí být dodržena jejich orientace – strana vložky, která zachycovala vzduch s nečistotami, nesmí být obrácena směrem do motoru!

### ÚDRŽBA ZAPALOVACÍ SVÍČKY (OBR. 5)

Doporučované svíčky: typ Brisk - JR19, Champion RJ19LM nebo jejich ekvivalent

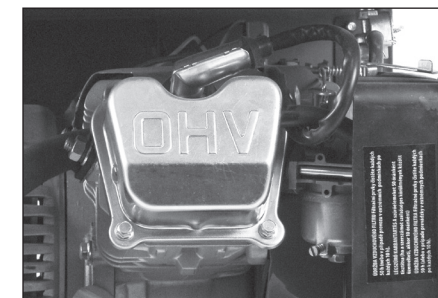

Obr.5

### ! POZOR!

Nepoužívejte svíčky s nevhodným teplotním rozsahem.

### ! VÝSTRAHA!

Motor a výfuk jsou za chodu elektrocentrály i dlouho po jejím vypnutí velmi horké. Dejte proto velký pozor, aby nedošlo k popálení.

Pro dosažení dokonalého chodu motoru, musí být svíčka správně nastavena a očištěna od usazenin.



1. Sejměte kabel svíčky a svíčku demontujte pomocí správného klíče na svíčky.

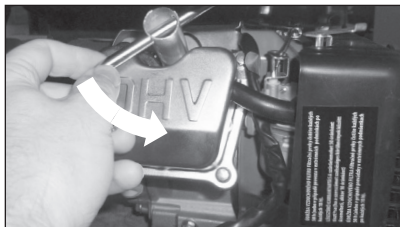
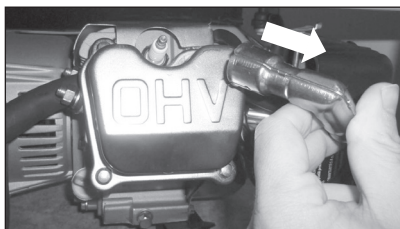

2. Vizuálně přezkontrolujte vnější vzhled svíčky. Jestliže je svíčka viditelně značně opotřebována nebo má prasklý izolátor nebo dochází k jeho odlupování, svíčku vyměňte. Pokud budete svíčku používat znovu, je třeba ji očistit drátěným kartáčem.
3. Pomocí měrky nastavte vzdálenost elektrod. Vzdálenost upravte podle doporučení odpovídajícím přihnutím elektrod. Vzdálenost elektrod: 0,6–0,8 mm.
4. Ujistěte se, zda je v pořádku těsnící kroužek, potom svíčku zašroubujte rukou, abyste předešli stržení závitu.
5. Jakkmile svíčka dosedne, dotáhněte ji pomocí klíče na svíčky tak, aby stlačila těsnící kroužek.

#### POZNÁMKA

Novou svíčku je nutno po dosednutí dotáhnout asi o 1/2 otáčky, aby došlo ke stlačení těsnícího kroužku. Jestliže je znovu použita stará svíčka, je nutno dotáhnout ji pouze o 1/8 - 1/4 otáčky. Motorová svíčka je spotřebním materiálem, na jehož opotřebení nelze uplatňovat záruku.

#### POZOR!

Dbejte, aby byla svíčka dobře dotažena. Špatně dotažená svíčka se silně zahřívá a může dojít k vážnému poškození motoru.

#### ÚDRŽBA PALIVOVÉHO FILTRU

##### POZOR!

Benzín je snadno zápalná látka, za určitých podmínek i výbušná. V okolí pracoviště proto nekuřte ani nemanipulujte s otevřeným ohněm.

1. Odšroubujte zátku palivové nádrže a vyjměte palivový filtr. Propláchněte jej v jakémkoli nehořlavém čistícím prostředku (např. mýdlová voda) a nechte důkladně proschnout. Jestliže je filtr enormně znečištěn, vyměňte jej.
2. Vyčištěný filtr vložte zpět do plnicího otvoru nádrže.
3. Zašroubujte zpět zátku nádrže a řádně ji utáhněte.

#### ODKALENÍ KARBURÁTORU

##### POZOR!

Benzín je snadno vznětlivý a výbušný. Při manipulaci nekuřte a zabraňte přístupu s otevřeným ohněm.

1. Palivovým kohoutem (Obr.2, pozice 4) uzavřete přívod paliva.
2. Odšroubujte vypouštěcí šroub karburátoru a sejměte odkalovací kalíšek do předem připravené nádoby a vypusťte benzín s usazeninami.

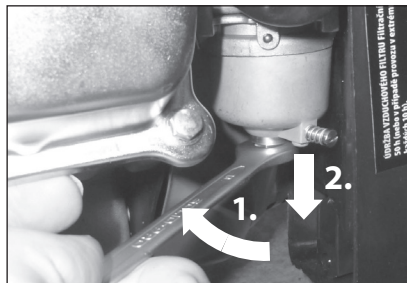

3. Vymyjte jej v nehořlavém pracím prostředku a nechte vyschnout.
4. Kalíšek namontujte zpět a po otevření palivového kohoutu zkontrolujte, zda okolo vypouštěcího šroubu neuniká palivo. Pokud palivo uniká, vypouštěcí šroub utáhněte popř. vyměňte těsnění šroubu.

Zabraňte opakovanému či delšímu kontaktu s pokožkou a vdechování výparů.

Udržujte pohonné hmoty mimo dosah dětí.

Po opětovné montáži se ujistěte, zda nedochází k úniku pohonných hmot, popřípadě rozlité palivo vytřete do sucha a odvětrejte výpary ještě před nastartováním. Karburátor je velmi komplexní a složité zařízení, čištění a údržbu karburátoru proto přenechte odbornému servisu.

Seřízení bohatosti směsi a celého karburátoru je nastaveno výrobcem a není dovoleno toto seřízení jakkoliv měnit. V případě jakéhokoliv neodborného zásahu do seřízení karburátoru může vážně poškodit motor, generátor či připojené spotřebiče.

#### ČIŠTĚNÍ ODKALOVAČE PALIVOVÉHO KOHOUTU

1. Palivovým kohoutem (Obr.2, pozice 4) uzavřete přívod paliva.
2. Odšroubujte odkalovací kalíšek a vyjměte jej. Vyperte v nehořlavém čistícím prostředku.

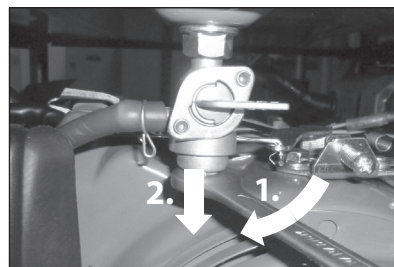

3. Nechte řádně vysušit a poté namontujte zpět a řádně utáhněte.

#### ÚDRŽBA VÝFUKU A LAPAČE JISKER

Dekarbonizaci výfuku a čištění lapače jisker přenechejte autorizovanému servisu značky HERON.

### XIII. Převážba a skladování

Motor i výfuk jsou během provozu velice horké a zůstávají horké i dlouho po vypnutí elektrocentrály, proto se jich nedotýkejte. Abyste předešli popáleninám při manipulaci nebo nebezpečí vzplanutí při skladování, nechte součásti před manipulací a skladováním vychladnout.

#### PŘEPRÁVA ELEKTROCENTRÁLY

- Elektrocentrálu přepravujte výhradně ve vodorovné poloze vhodně zajištěnou proti pohybu.
- Vypínač zapalování přepněte do polohy vypnuto-„OFF (0)“
- Palivový kohout musí být uzavřen a uzávěr palivové nádrže pevně dotažen.
- Nikdy elektrocentrálu během přepravy nespouštějte. Před spuštěním elektrocentrály vždy vyložte z vozidla.
- Při přepravě v uzavřeném vozidle vždy pamatujte na to, že při silném slunečním záření uvnitř vozidla extrémně narůstá teplota a hrozí vznícení či výbuch benzinových výparů.
- Při převozu elektrocentrály členitým terénem vypusťte z nádrže elektrocentrály veškeré palivo, aby nemohlo

dojít k jeho úniku. Palivo před transportem vypusťte vždy, když je to možné.

#### PŘEDUSKLADNĚNÍ ELEKTROCENTRÁLY NA DELŠÍ DOBU

- Při skladování dbejte na to, aby teplota neklesla pod 0°C a nevystoupila nad 40°C.
- Z nádrže a palivových hadiček vypusťte veškeré palivo a uzavřete palivový kohout.
- Odkalte karburátor.
- Vyměňte olej.
- Vyčistěte vnější část motoru.
- Odpojte akumulátor elektrického startéru (pokud je jím elektrocentrála vybavena), očistěte jej a uložte na chladném, suchém, dobře větraném místě. Při skladování dochází k samovolnému vybíjení akumulátoru – nejedná se o vadu, ale o přirozený jev.
- Vyšroubujte zapalovací svíčku a do válce nechte vtéci cca 1 čajovou lžičku oleje. Pak zatáhněte 2-3 krát za startovací lanko. Tím se v prostoru válce vytvoří rovnoměrný ochranný olejový film. Poté svíčku našroubujte zpět.
- Protočte motor zatažením za rukojeť startovací kladky a zastavte píst v horní úvratí. Tak zůstane výfukový i sací ventil uzavřen.
- Elektrocentrálu uložte do chráněné, suché místnosti.

### XIV. Diagnostika a odstranění případných závad

#### MOTOR NELZE NASTARTOVAT

- Je spínač zapalování v poloze zapnuto?
- Je palivový kohout otevřen?
- Je v nádrži dostatek paliva?
- Je v motoru dostatečné množství oleje?
- Je připojen konektor kabelu zapalování k motorové svíčce?
- Přeskakuje na motorové svíčce jiskra?
- Nemáte v nádrži palivo starší 30 dnů od zakoupení na čerpací stanici?

Pokud motor stále nelze nastartovat, odkalte karburátor (viz. XII. Údržba a péče / Odklacení karburátoru)

Pokud se vám poruchu nepodaří odstranit, světe opravu autorizovanému servisu značky HERON.

## TEST FUNKČNOSTI MOTOROVÉ SVÍČKY

### **UPOZORNĚNÍ!**

Nejprve se ujistěte, že v blízkosti není rozlitý benzín nebo jiné vznětlivé látky. Při testu použijte vhodné ochranné rukavice, při práci bez rukavic hrozí úraz elektrickým proudem! Před demontáží se ujistěte, že svíčka není horká!

1. Motorovou svíčku vymontujte z motoru.
2. Motorovou svíčku nasadte do konektoru („fajfky“) zapalování.
3. Spínač zapalování přepněte do polohy „zapnuto“.
4. Závit motorové svíčky přidržte na těle motoru (např. hlavě válce) a zatáhněte za rukojeť startéru.
5. Pokud k jiskření nedochází, vyměňte motorovou svíčku za novou. Pokud je jiskření v pořádku, namontujte svíčku zpět a pokračujte ve startování podle návodu.

Pokud ani poté motor nenaskočí, svěřte opravu autorizovanému servisu značky HERON.

## XV. Likvidace odpadu



Výrobek obsahuje elektrické/elektronické součásti a také může obsahovat provozní náplně, které jsou nebezpečným odpadem. Podle evropské směrnice 2002/96 ES se elektrická a elektronická zařízení nesmějí

vyhazovat do směsného odpadu, ale je nezbytné je odevzdat k ekologické likvidaci na k tomu určená sběrná místa. Informace o těchto místech obdržíte na obecním úřadě.

## XVI. Záruka

Na tento výrobek poskytujeme standardní záruku v délce 24 měsíců od data zakoupení a prodlouženou záruku v trvání 36 měsíců po splnění specifikovaných podmínek. Veškeré záruční podmínky najdete v druhé části této příručky „Záruka a servis“. Před použitím stroje si pozorně prostudujte celou tuto část a řiďte se jejími pokyny.

## ES prohlášení o shodě

**Výrobce:** Madal Bal a.s. • Bartošova 40/3, CZ-760 01 Zlín • IČO: 49433717

prohlašuje,  
že následně označené zařízení na základě jeho koncepce a konstrukce, stejně jako do oběhu uvedené provedení, odpovídá příslušným bezpečnostním požadavkům Evropské unie.  
Při námi neodsouhlasených změnách zařízení ztrácí toto prohlášení svou platnost.

**HERON® EG 11 IMR (8896109)**  
**Elektrocentrála benzínová 1 kW**

byla navržena a vyrobena ve shodě  
s následujícími normami:

EN 12601, EN 55012+A1, EN 60204-1, EN 1679 -1  
EN ISO 12100-1 + A1, EN ISO 12100-2+A1,  
EN 55012+A1, EN 61000-6-1, EN 61000-6-3+A11, ISO 8528

a následujícími předpisy (vše v platném znění):

2006/95 EC  
2004/108 EC  
2006/42 EC  
2000/14 EC  
2002/88 EC  
2011/65 EC

ve Zlíně: 29.10. 2012

Martin Šenkýř  
člen představenstva a.s.

## Úvod

Vážený zákazník,

ďakujeme za dôveru, ktorú ste prejavili značke HERON zakúpením tejto elektrocentrály.

Výrobok bol podrobený podrobným testom spoľahlivosti, bezpečnosti a kvality, ktoré sú predpísané príslušnými normami a predpismi Európskej únie.

Elektrocentrála spĺňa všetky bezpečnostné požiadavky kladené na zdrojové agregáty pracujúce v izolovanej sústave podľa noriem ISO 8528 a EN 12601. Z hľadiska ochrany pred nebezpečným dotýkovým napätím na neživých častiach elektrocentrály vyhovuje požiadavkám 413.5 IEC 364-4-41 na ochranu elektrickým oddelením.

S akýmkoľvek otázkami sa obráťte na naše zákaznícke a poradenské centrum:

**www.heron.sk**

**Fax: +421 2 212 920 91    Tel.: +421 2 212 920 70**

**Distribútor pre Slovenskú republiku:** Madal Bal s.r.o., Pod gaštanmi 4F, 821 07 Bratislava

**Výrobca:** Madal Bal a. s., Průmyslová zóna Příluky 244, 76001 Zlín, Česká republika

**Dátum vydania:** 29.10.2012

## Obsah

I. Technické údaje	21
II. Rozsah dodávky	21
III. Charakteristika	22
IV. Zásady použitia a bezpečnostné pravidlá	22
Bezpečnosť osôb	22
Technická bezpečnosť	23
V. Použitie piktogramy a dôležité upozornenia	24
VI. Súčasti stroja a ovládacie prvky	24
VII. Pred uvedením elektrocentrály do prevádzky	27
Vizuálna kontrola	27
Plnenie motora olejom	27
Plnenie palivom	27
VIII. Štartovanie motora	28
IX. Použitie elektrocentrály	29
X. Obsluha elektrocentrály	30
XI. Vypnutie motora	30
XII. Údržba a starostlivosť	31
Plán pravidelnej údržby	32
Čistenie vzduchového filtra	33
Údržba zapalovacej sviečky	33
Údržba palivového filtra	34
Odkalenie karburátora	34
XIII. Preprava a skladovanie	35
XIV. Diagnostika a odstránenie drobných závad	35
XV. Likvidácia odpadu	36
XVI. Záruka	36
Záruka a servis	61

## I. Technické údaje

Typové označenie	HERON EG 11 IMR
Objednávacie číslo	8896109
Generátor	jednofázový, asynchrónny
Napätie/ prúd/frekvencia	230 V~/ 4,3 A/50 Hz
Max. výkon	1,1 kW (kVA)
Menovitý (prevádzkový) výkon-typ COP *	1 kW (kVA)
Účinník cos φ	1
DC (jednosmerné) napätie/prúd	12 V/8,3 A
Trieda izolácie	B
Krytie	IP23
Trieda prevedenia	G1
Motor	zážihový (benzínový), štvortaktný jednovalc s OHV rozvodom, typ ST 154 F
Obsah valca	87 ccm
Vnútorý otvor x zdvih valca	54 x 38 mm
Kompresný pomer	8 : 1
Max. výkon motora	2 kW (2,8 HP) / 4000 min <sup>-1</sup>
Krútiaci moment	4,6 Nm/ 3600 min <sup>-1</sup>
Zapaľovanie	T.C.I. (tranzistorové, bezkontaktné)
Chladienie	nútené, vzduchom
Typ paliva	bezolovnatý benzín min. 95 oct.
Spotreba	≤ 0,6 l/kWh pri 75% zaťažení
Zapínanie	manuálne
Objem palivovej nádrže	6,7 l
Objem motorového oleja	0,6 l
Zapaľovacia sviečka	typ Brisk - JR19, Champion RJ19LM alebo ich ekvivalent
Hmotnosť (bez náplní)	28 kg
Rozmery (dĺžka x šírka x výška)	45 x 36,3 x 37,5 cm
Teplota okolitého prostredia pri zapínaní	min. -15°C / max 40°C
Doba prevádzky na jedno naplnenie nádrže	7 hodín (pri 75% zaťažení)
Hladina akustického tlaku (Lpa) podľa EN ISO 3744	80 dB(A) neistota ±3 dB (A)
Garantovaná hladina akustického výkonu (Lwa) podľa EN ISO 3744	90 dB(A) neistota ±3 dB (A)

## NADŠTANDARDNÁ VÝBAVA:

Systém AVR	nie
Merač motohodín	nie
Bezpečnostné olejové čidlo	áno
Voltmeter	áno

## II. Rozsah dodávky

Elektrocentrála HERON EG 11 IMR	1x
Návod na použitie/záruka a servis	1x

\*) Menovitý výkon typu COP je výkon, ktorý je generátor schopný poskytovať nepretržite a pritom zaistiť konštantné elektrické zaťaženie pri podmienkach prevádzky a použitia elektrocentrály stanovených výrobcom (vrátane dodržiavania plánu a postupov údržby).

### III. Charakteristika

Elektrocentrála EG 11 IMR je určená ako zdroj elektrickej energie pre rekreačné účely napr. na chatách, záhradách a pod. Stroj je vybavený asynchrónnym bezuhlíkovým (bezúdržbovým) alternátorom so zväčšeným jadrom, čo umožňuje vyrovnávať výkyvy napätia na rovnakú úroveň, ako je pri synchronných alternátoroch s elektronickou reguláciou výstupného napätia (AVR). Elektrocentrálu je možné preto použiť na napájanie spotrebičov s elektronikou za podmienky dodržania správneho postupu používania.

### IV. Zásady použitia a bezpečnostné pravidlá

Elektrocentrála je konštruovaná na bezpečnú a bezproblémovú prevádzku za predpokladu, že sa bude používať v súlade s návodom na použitie. Pred prvým použitím elektrocentrály si pozorne preštudujte tento návod na použitie tak, aby ste porozumeli jeho obsahu. Zabráňte tak možnému vážnemu poškodeniu zariadenia alebo zraneniu.

Tento „Návod na použitie“ udržiajte v dobrom stave a ponechávajte ho uložený pri prístroji, aby sa s ním v prípade potreby, mohla obsluha výrobku opätovne zoznámiť. Pokiaľ elektrocentrálu komukoľvek požičiate alebo ju predávate, nikdy k nej nezabudnite priložiť tiež kompletný návod na použitie.

#### BEZPEČNOSŤ OSÔB

Pred začiatkom práce vždy vykonajte predbežnú pracovnú skúšku. Uistite sa, že je elektrocentrála vrátane vedenia a zásuvkových spojov bez závad alebo poškodenia. Môžete tak predísť úrazu alebo poškodeniu zariadenia.

Nikdy zariadenie nezapínajte v uzavretej miestnosti alebo za podmienok nedostatočného chladenia a prístupu čerstvého vzduchu. Výfukové plyny sú jedovaté a obsahujú jedovatý oxid uhoľnatý, ktorý ako bezfarebný a nepáchnuci plyn môže pri nadýchaní spôsobiť stratu vedomia, prípadne i smrť.

Pokiaľ je elektrocentrála umiestnená vo vetraných miestnostiach, je potrebné dodržať ďalšie pravidlá ochrany proti požiaru.

Prevádzkové náplne sú horľavé a jedovaté. Zamedzte preto kontaktu týchto látok s pokožkou či ich požitiu. Pri manipulácii s prevádzkovými náplňami nefajčite ani nemanipulujte s otvoreným ohňom.

Pred začiatkom práce sa musí obsluha elektrocentrály dôkladne zoznámiť so všetkými ovládacími prvkami a najmä so spôsobom, ako v núdzovej situácii elektrocentrálu čo najrýchlejšie vypnúť.

Nenechávajte nikoho obsluhovať elektrocentrálu bez predošlého poučenia. Zabráňte tiež tomu, aby zariadenie obsluhovala osoba indisponovaná vplyvom drog, liekov, alkoholu či nadmieru unavená a ani vy sami tak nerobte.

Elektrocentrála a hlavne motor a výfuk sú počas prevádzky i dlho po vypnutí veľmi horúce a môžu spôsobiť popáleniny. Dbajte preto na upozornenie v podobe symbolov na stroji. Všetky osoby (najmä deti) i zvieratá sa preto musia zdržovať v bezpečnej vzdialenosti od zariadenia.

Pohonné látky sú horľavé a ľahko sa vznietia, preto pri manipulácii s pohonnými látkami nefajčite ani nepoužívajte otvorený oheň.

Manipuláciu s pohonnými látkami a tankovanie robte v dobre vetraných priestoroch, aby nedošlo k nadýchaniu s benzínovými výparmi. Používajte pri tom vhodnú ochrannú pomôcku, aby nedošlo ku kontaktu s kožou pri prípadnom rozliatí.

Pohonné látky nedoplníte za chodu elektrocentrály – pred tankovaním vypnite motor a nechajte ho vychladnúť. Palivovú nádrž neprelievajte.

Nikdy neobsluhujte elektrocentrálu mokrymi rukami. Hrozí nebezpečenstvo úrazu elektrickým prúdom.

Pri pobyte v bezprostrednej blízkosti elektrocentrály používajte ochranu sluchu.

#### VYKONANIE MERANÍ AKUSTICKÉHO TLAKU PODĽA EN ISO 3744 :

#### ⚠ UPOZORNENIE

Uvedené číselné hodnoty predstavujú hladiny vyžiarého hluku a nemusí nutne predstavovať bezpečné hladiny hluku na pracovisku. Aj keď je medzi hodnotami hladiny vyžiarého hluku a hladiny expozície hluku určitá korelácia, nie je ju možné spoľahlivo použiť na stanovenie, či sú či nie sú nutné ďalšie opatrenia. Faktory, ktoré ovplyvňujú aktuálnu hladinu hlukovej expozície pracovníkov, zahrňujú vlastnosti pracovnej miestnosti, iné zdroje hluku atď., t. j. napríklad počet strojov alebo iných v blízkosti prebiehajúcich pracovných procesov, a ďalej i dĺžku doby, po ktorú je obsluhujúci pracovník vystavený hluku. Povoľená úroveň expozície sa tiež môže líšiť v rôznych krajinách. Táto informácia však umožní užívateľovi stroja lepšie vyhodnotiť nebezpečenstvo a riziká.

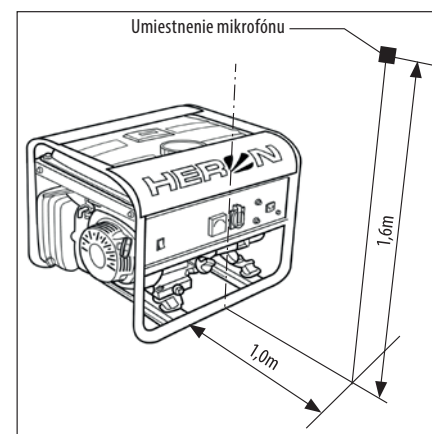

#### TECHNICKÁ BEZPEČNOSŤ – ZÁSADY SPRÁVNEHO POUŽITIA

Elektrocentrála sa musí používať výhradne na pevnom vodorovnom povrchu tak, aby nemohlo dôjsť k jej prevráteniu. Pri práci v inej než vodorovnej polohe môže dôjsť k vytekaniu paliva z nádrže. Systém mazania motora spoľahlivo funguje iba do naklonenia 16° vo všetkých smeroch. Prevádzka vo väčšom naklonení vedie k vážnemu poškodeniu motora a je preto neprípustná. Na vady vzniknuté prevádzkovaním v nevhodnej polohe nie je možné uplatniť záruku.

V záujme zabezpečenia dostatočného chladenia elektrocentrálu používajte vo vzdialenosti minimálne 1 m od stien budov, iných zariadení či strojov. Na motor nikdy nekladte žiadne predmety.

Pri prevádzke elektrocentrály v jej blízkosti nemanipulujte s horľavými látkami. Pred tankovaním elektrocentrály vždy vypnite motor. Tankujte v dobre vetranom priestore. Pokiaľ sa rozleje palivo, pred naštartovaním motora sa musí vysušiť a výpary odvetrať. Nádrž elektrocentrály nikdy nepreplňujte!

**Elektrocentrála nesmie byť za žiadnych okolností svojpomocne pripájaná do domácej rozvodnej siete ako záloha!** Vo zvláštnych prípadoch, kedy ide o pripojenie alternatívneho napájacieho zariadenia k existujúcemu rozvodnému systému, môže byť toto pripojenie spravené len kvalifikovaným elektrikárom s oprávnením tieto pripojenia robiť, ktorý pozná problematiku použitia prenosných elektrocentrál z hľadiska bezpečnosti a platných elektrotechnických predpisov a je schopný posúdiť rozdiely medzi zariadením pracujúcim

vo verejnej rozvodnej sieti a zariadením napájaným zo zdrojového agregátu. Za prípadné škody alebo zranenia vzniknuté neodborným spájaním s verejným rozvodom nenesie výrobca ani predajca elektrocentrály žiadnu zodpovednosť.

K elektrocentrále nepripájajte iné typy zásuvkových konektorov, než tie, ktoré zodpovedajú platným normám a pre ktoré je elektrocentrála zároveň prispôbena. V opačnom prípade hrozí nebezpečenstvo zranenia elektrickým prúdom alebo vznik požiaru. Prívodný kábel použitých spotrebičov musí zodpovedať platným normám. Vzhľadom k veľkému mechanickému namáhaniu používajte výhradne ohybný gumový kábel (podľa IEC 245-4). K elektrocentrále pripájajte iba spotrebiče stavané na zodpovedajúce hodnoty napätia (230V/50Hz resp. 12 V DC) a ktoré pri trvalej prevádzke neprekračujú menovitý (prevádzkový) výkon generátora.

Ochrana zdrojového agregátu proti preťaženiu a skratu je závislá na ističoch špeciálne prispôbovaných zdrojovému agregátu. Pokiaľ je nutné tieto ističe vymeniť, musia sa nahradiť ističmi s rovnakými parametrami a charakteristikami. Výmenu môže vykonávať iba autorizovaný servis značky HERON (servisné miesta nájdete na [www.heron.sk](http://www.heron.sk))

K elektrocentrále pripájajte iba spotrebiče v bezchybnom stave, nevykazujúce žiadnu funkčnú abnormalitu. Pokiaľ sa na spotrebiči prejavuje závada (iskrí, beží pomaly, nerozbehne sa, je nadmieru hlučný, dymí...), okamžite ho vypnite, odpojte a závadu odstráňte.

Prierez a dĺžku použitého predlžovacieho kábla konzultujte s kvalifikovaným elektrikárom alebo sa riadte normou ISO 8528-8. Majte na pamäti, že čím je predlžovací kábel dlhší, tým nižší menovitý výkon je možné kvôli elektrickým stratám na vodiči odobrať na jeho koncovke. Predlžovací kábel nesmie byť stočený na cievke, ale v rozvinutom stave.

Predpísané parametre pre použitie predlžovacieho vedenia podľa ISO 8528-8:

Pre prierez vodiča predlžovacieho kábla 1,5 mm<sup>2</sup> - maximálna dĺžka predlžovacieho kábla 60 m.

Pre prierez vodiča predlžovacieho kábla 2,5 mm<sup>2</sup> - maximálna dĺžka predlžovacieho kábla 100 m.

Elektrocentrála sa nesmie používať nechránená proti nepriaznivým poveternostným vplyvom. Stroj počas použitia i skladovania neustále chráňte pred vlhkosťou, nečistotami a inými koróznymi vplyvmi.

Podľa normy ISO 8528-8 čl. 6.7.3 uzemnenie elektrocentrály daného max. výkonu sa nevyžaduje. Keďže je táto elektrocentrála vybavená uzemňovacím vývodom, zabezpečte uzemnenie elektrocentrály vždy, keď je to možné.

Zásuvky nikdy neprepájajte! Prepájanie za účelom zvýšenia maximálneho menovitého prúdu alebo za akýmkoľvek iným účelom môže spôsobiť poškodenie elektrocentrály alebo požiar a považuje sa za hrubé zasahovanie do konštrukcie elektrického zapojenia elektrocentrály, čím je v rozpore so záručnými podmienkami.

Akékoľvek zásahy alebo opravy v elektroinštalácii môže vykonávať iba technik autorizovaného servisu značky HERON (tj. osoba so zodpovedajúcou elektrotechnickou kvalifikáciou a písomným povolením výrobcu elektrocentrály – firmy Madal Bal a.s.). V opačnom prípade ide o neoprávnený zásah do elektrocentrály, ktorý má za následok stratu záruky (viď záručné podmienky)!

Nikdy nemeňte nastavenie motora; ak pracuje motor nepravdepodobne, obráťte sa na autorizovaný servis.

Podľa hygienických predpisov sa nesmie elektrocentrála používať, pokiaľ je tým obmedzovaná verejnosť v dobe nočného pokoja, tj. od 22.00 do 6.00 hodín.

## V. Použité piktogramy a dôležité upozornenia

	Pred použitím si pozorne prečítajte návod na použitie
	Elektrocentrála sa dodáva bez oleja. Pred prvým zapnutím do motora nalejte odporučený olej na predpísanú úroveň (viď. kapitola "Plnenie motora olejom")
	<b>POZOR HORÚCE!</b> Nedotýkajte sa horúcich častí motora a výfuku!
	Palivový kohútik
	Nepoužívajte v uzavretých priestoroch. Oxid uhľohľatý je jedovatý.

	<b>UPOZORNENIE.</b> Pravidelne kontrolujte, či nedochádza k úniku horlavín. Pred doplnením paliva vypnite motor.
	Hlavný vypínač
	Istič jednosmerného a striedavého okruhu.
	Zemniaca svorka
	Tento stroj sa dodáva bez oleja. Pred prvým zapnutím nalejte do motora 0,6 l oleja typu SAE 15W40
	Ukazovateľ objemu paliva v nádrži
	Pozície páky ovládania sytiča. „OPEN“ – „OTVORIŤ“ ; „CLOSE“ – „ZAVRIEŤ“

Na motore elektrocentrály je uvedený rok, mesiac výroby a poradové číslo výrobku pri výrobe v podobe sériového čísla (obr. 1, pozícia 12). Prvé dve číslice označujú rok a nasledujúce dve číslice mesiac výroby. Potom nasleduje poradové číslo výrobku.

Na elektrocentrále je nalepené číslo schvaľovacieho protokolu (emisné číslo) pre emisie výfukových plynov, ktoré spĺňajú smernicu Európskej únie 2002/88 EC (Obr.1, pozícia 1).

## VI. Súčasti stroja a ovládacie prvky

Obr. 1, pozícia-popis

- emisné číslo
- spínač zapalovania
- technický štítok
- voltmeter
- zásuvka 230 V/50 Hz
- istič 230 V okruhu (AC)
- zásuvka 12 V DC
- rám
- zemniaca svorka
- istič 12 V okruhu (DC)
- zátka olejovej nádrže
- sériové číslo

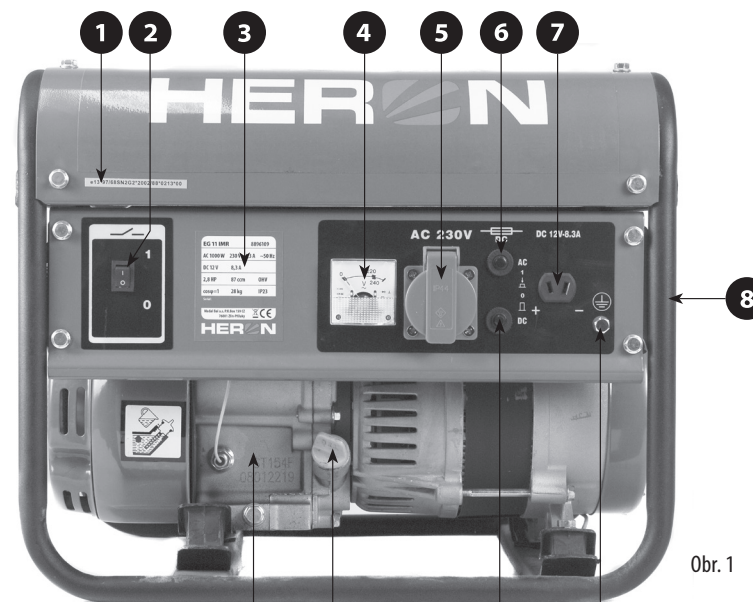

Obr. 1

Obr. 2, pozícia-popis

- ukazovateľ množstva paliva v nádrži
- veko palivovej nádrže
- rukoväť štartéra
- palivový kohútik
- kryt vzduchového filtra
- páčka sytiča
- palivová nádrž

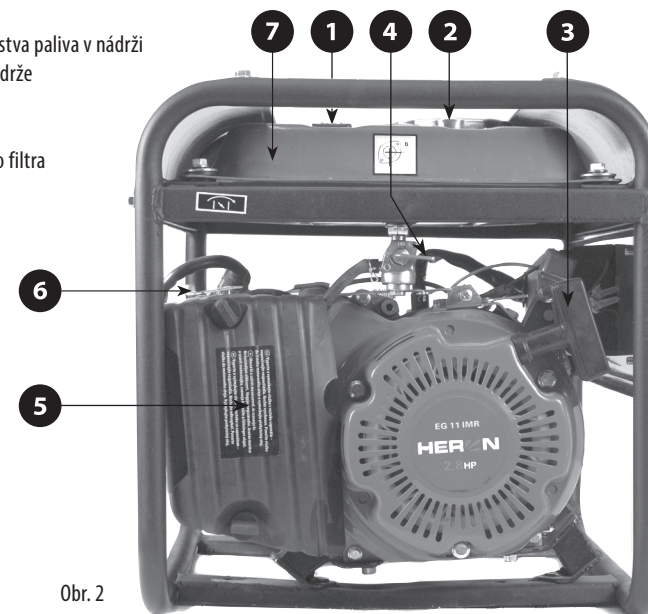

Obr. 2



Obr. 3

Obr. 3, pozícia-popis

1. sviečka zapalovania
2. hlava valca
3. karburátor
4. rebrá chladenia valca
5. zátka na vypustenie oleja
6. kryt výfuku
7. výfuk
8. chladiace otvory alternátora

Obr. 4, pozícia-popis

1. Typové označenie a objednávacie číslo
2. Typ menovitého výkonu-COP/ krytie/trieda vyhotovenia
3. Parametre výstupu striedavého napätia a účinník
4. Parametre výstupu jednosmerného napätia
5. Parametre motora
6. Maximálna nadmorská výška a teplota pre prácu/hmotnosť bez náplní
7. Sériové číslo a rok výroby (býva vyrazené na motore)
8. Zdrojový agregát s malým výkonom-označenie zdrojového agregátu s výkonom do 10 kW podľa ISO 8528
9. Označenie zhody CE a s ISO 8528/ adresa výrobcu/ symbol elektroodpadu
10. Registrovaná obchodná značka

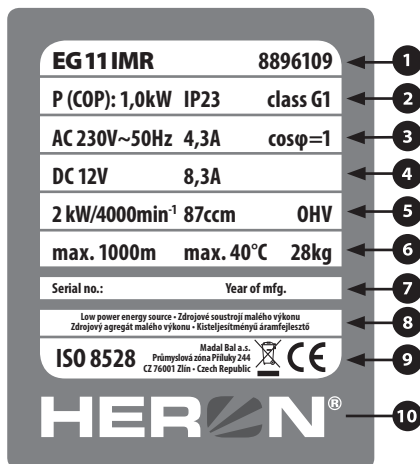

Obr. 4, Technický štítok (obr. 1 pozícia 3)

## VII. Pred uvedením elektrocentrály do prevádzky

### ! VÝSTRAHA!

Kontrolu vykonávajte pred každým zapnutím po umiestnení elektrocentrály na pevnú vodorovnú plochu pri vypnutom motore, zastavenom prívode paliva a odpojení konektore zapalovacej sviečky.

Prvé uvedenie do prevádzky vykoná predajca podľa preberacieho protokolu – vid' časť „Záruka a servis“ – alebo majiteľ sám po dohode a inštruktáži predajcom.

V prípade, že stroj nebol uvedený do prevádzky a zapnutý predajcom, postupujte podľa nasledujúcich krokov:

#### 1. VIZUÁLNA KONTROLA

- Po vybalení elektrocentrály vizuálne skontrolujte stav povrchu a funkciu ovládacích prvkov.
- Presvedčte sa, že nikde nevisia nezapojené či uvoľnené káble.
- Ešte pred naliatím paliva do nádrže skontrolujte palivový systém, najmä pevné pripojenie palivových hadičiek.

#### 2. PLNENIE MOTORA OLEJOM

### ! UPOZORNENIE!

**Elektrocentrála sa dodáva bez oleja. Pred prvým zapnutím do motora nalejte odporúčaný olej na predpísanú úroveň.**

- Prevádzkovanie motora s nedostatočným či nadmerným množstvom oleja (vid' mierka hladiny oleja) vedie k vážnemu poškodeniu motora bez nároku na záručnú opravu.
- Kontrolu úrovne oleja vykonávajte na rovine pri vypnutom motore pred každým zapnutím podľa tabuľky predpísanej údržby.
- Olejové čidlo, ktoré je na elektrocentrále nainštalované, slúži iba na zastavenie motora pri náhlom úniku a poklese hladiny motorového oleja. Prítomnosť tohto čidla neoprávňuje obsluhu zabúdať na kontrolu množstva oleja v motore pred každým zapnutím.
- Olejové čidlo sa nesmie odpojiť ani demontovať.
- Je zakázané používať oleje bez detergentných prísad a oleje určené pre dvojtaktné motory.

#### ODPORUČENÉ OLEJE

- Shell Helix Super SAE 15W40, Castrol GTX 15W40 alebo ich ekvivalent.

Odporúčame používať len kvalitné oleje zavedených značiek, ktoré vyhovujú požiadavkám akostnej triedy API min. SH-SG/CD alebo vyššej. Akostné triedy olejov sú značené na obale.

Oleje s viskóznou triedou SAE 15W40 vám v miernych klimatických podmienkach zaručia vynikajúcu viskóznoteplotnú závislosť. Pre použitie elektrocentrály v extrémne vysokých teplotách používajte triedu 15W50; 10W40 alebo 5W40 pri použití v mrazoch okolo -10°C.

1. Elektrocentrálu s vypnutým motorom, uzavretým prívodom paliva a odpojeným konektorom zapalovacej sviečky postavte na pevnú vodorovnú plochu.
2. Odskrutkujte zátka olejovej nádrže (obr. 1, pozícia 11)
3. Pomocou lievika nalejte plniacim otvorom do olejovej nádrže cca 0,6 l oleja (objem prázdnej olejovej nádrže). Pri plnení dbajte na to, aby olej nevytekal mimo plniaci otvor; pokiaľ sa tak stane, motor od rozliateho oleja do sucha očistite.
4. Očistite mierku na vnútornej strane uzáveru olejovej nádrže a zátka zaskrutkujte do hrdla olejovej nádrže. Po opätovnom vyskrutkovaní na mierke odčítajte úroveň hladiny oleja v nádrži – úroveň hladiny by sa mala pohybovať medzi dvoma ryskami, ideálne by mala siahať k hornej ryske.
5. Pri nízkom stave oleja doplňte odporúčeným olejom (rovnakým typom oleja, ktorý v elektrocentrále používate) na požadovanú úroveň. Nemiešajte oleje s rozdielnou SAE a akostnou triedou.



#### 3. PLNENIE PALIVOM

### ! VÝSTRAHA!

- Benzín je veľmi ľahko horľavý a výbušný.
- Používajte kvalitný bezolovnatý benzín pre motorové vozidlá s oktánovým číslom minimálne 95 (napr. Natural 95).
- Používajte výhradne čistý automobilový benzín. Nepoužívajte zmes benzínu a oleja, benzín znečistený alebo benzín pochybnej kvality a pôvodu. Zabráňte vnikaniu prachu, nečistôt či vody do palivovej nádrže.

- Tankujte v dobre vetranom priestore pri vypnutom motore. Pri tankovaní či v miestach, kde sú umiestnené pohonné hmoty, nikdy nefajčíte a zabráňte prístupu s otvoreným ohňom.
- Nádrž nedolievajte až po okraj a po tankovanie ju dobre uzavrite. Naplnenie nádrže po okraj bude mať pri preprave za následok vylievanie paliva z nádrže i cez zavretý uzáver.
- Dbajte na to, aby nedošlo k rozliatiu benzínu. Benzínové výpary alebo rozliaty benzín sa môžu vznietiť. Ak dôjde k vyliatiu benzínu, je bezpodmienečne nutné ho vysušiť a nechať rozptýliť benzínové výpary.
- Zabráňte opakovanému alebo dlhšiemu styku s pokožkou, ako i vdychovaniu výparov. Uchovávajte benzín mimo dosahu detí.
- Závady vzniknuté z dôvodu použitia nesprávneho typu benzínu, nekvalitného, kontaminovaného či zvetraného nebudú posudzované ako záručné.
- Nepoužívajte palivo staršie než jeden mesiac od načerpania na čerpacej stanici
- Odporúčame používať kondicionér do paliva. Zlepšuje vlastnosti paliva, znižuje karbonizáciu, čím výrazne prispieva k bezproblémovej prevádzke a predĺženiu životnosti motora.

1. Skontrolujte hladinu paliva na ukazovateli umiestnenom na vrchnej strane palivovej nádrže (obr. 2, pozícia 1).
2. Odskrutkujte uzáver palivovej nádrže (obr. 2, pozícia 2).
3. Pomocou nálevky cez filter umiestnený v otvore plnenia nádrže palivo doplňte. Objem nádrže je max. 6,7 l
4. Nádrž uzavrite a uzáver pevne utiahnite.

#### POUŽITIE BENZÍNU S OBSAHO M ALKO H O L U

- Pokiaľ sa rozhodnete použiť benzín s obsahom alkoholu (etanolu), uistite sa, že je jeho oktánové číslo vyššie než 90 – prímiešaním alkoholu sa toto číslo znižuje.
- Použitý benzín môže obsahovať maximálne 10% etanolu.
- Nikdy nepoužívajte benzín s prímiesou metanolu (metylalkoholu) a to ani v prípade, že obsahuje prostriedok proti korózii. O obsahu týchto látok v benzíne sa informujte na čerpacej stanici.
- Závady vzniknuté použitím nevhodných pohonných látok sa nebudú posudzovať ako záručné.

## VIII. Štartovanie motora

1. Od výstupov elektrocentrály odpojte všetky spotrebiče a vypnite vždy istič el. výstupu.
2. Prepnete páčku palivového kohútika (obr. 2, pozícia 4) do polohy „ON“ a vyčkajte asi 2 minúty, než palivo pretečie palivovým systémom do karburátora.
3. Prepnete spínač zapalovania (obr. 1, pozícia 2) do polohy zapnuté „I“.
4. Zapnite sytič prepnutím páčky sytiča (obr. 2, pozícia 6) do polohy „OPEN“.

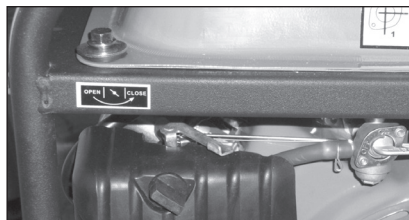
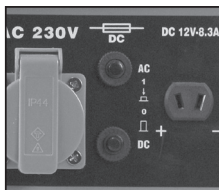

#### Poznámka:

- Zapnutie sytiča nie je potrebné pre zapnutie zahriateho motora alebo pri vysokej okolitej teplote.
5. Pomaly ťahajte za rukoväť štartéra (obr. 2, pozícia 3), pokiaľ nedôjde k záberu. Potom za rukoväť zatiahnite prudko. Opakujte podľa potreby, pokiaľ motor nenaskočí. Ihneď po štarte motora rukoväť štartéra pusťte.

#### VAROVANIE!

Pri zatahnutí za rukoväť štartéra za chodu motora sa môže spôsobiť zranenie obsluhy a poškodenie elektrocentrály.

Vyčkajte až sa motor zahreje. Po zahriatí motora postupne vypnite sytič pozvoľným presunutím páčky sytiča (obr. 2, pozícia 6) z polohy „OPEN“ do polohy „CLOSE“. Za horúceho počasia bude toto vypínanie trvať niekoľko sekúnd, zatiaľ čo v studenom počasí niekoľko minút. Po dosiahnutí pracovnej teploty sytič celkom vypnite.

- Nedopustite, aby sa rukoväť štartéra vracala späť rýchlo proti krytu motora. Rukoväť púšťajte pomaly, aby ste zabránili poškodeniu krytu štartéra.
- Vždy štartujte rýchlym zatahnutím za rukoväť. Ak tak neučiníte, môže dôjsť k poškodeniu motora.

## ČIDLO POKLESU HLADINY OLEJA

Olejové čidlo slúži na prerušenie chodu motora pri poklese hladiny oleja v motore. Zamedzuje tým vzniku škôd na motore z dôvodu nedostatočného mazania. Prítomnosť tohto systému neopravňuje obsluhu zabúdať na kontrolu množstva oleja v motore pred každým použitím elektrocentrály. Pokiaľ dôjde k náhlemu zastaveniu motora a nedá sa už naštartovať, i napriek tomu, že je v nádrži dostatok paliva, skôr než začnete zisťovať ďalšie možné príčiny poruchy, skontrolujte stav oleja v motore.

## IX. Použitie elektrocentrály

### POZOR!

Elektrocentrála bola navrhnutá a vyrobená s maximálnym ohľadom na Vašu bezpečnosť. Keďže používanie akéhokoľvek elektrického zariadenia nesie so sebou riziko úrazu elektrickým prúdom, riadte sa vždy pokynmi uvedenými v tomto návode na použitie.

Z hľadiska ochrany pred nebezpečným dotýkovým napätím na neživých častiach elektrocentrály vyhovuje požiadavkám EN 33 2000-4-41 čl. 413, teda ochrana elektrickým oddelením. Pri prevádzke je preto nutné dodržať podmienky pre sieť IT.

Výrobca ani predajca nenesú žiadnu zodpovednosť za následky vzniknuté neodbornou montážou a prevádzkou, použitím v rozpore s Návodom na použitie, použitím v rozpore so všeobecnými zásadami a predpismi stanovenými pre používanie elektrických zariadení či ich neznalosťou.

### UPOZORNENIE!

Pred pripojením spotrebiča sa uistite, o akú triedu spotrebiča ide. Pri pripájaní spotrebičov II. triedy (dvojitá izolácia) nie je nutné elektrocentrálu uzemňovať. V prípade napájania spotrebičov I. triedy (náradie s kovovým povrchom), musia byť tieto spotrebiče vybavené prívodným (3-žilovým) káblom s ochranným vodičom, elektrocentrála sa musí uzemniť a celá sústava musí byť vybavená prúdovým chráničom.

- Elektrocentrálu HERON dlhodobo zatažujte iba do hodnoty ich menovitého výkonu. Vždy dbajte na to, aby príkon pripojeného spotrebiča nepresahoval menovitý výkon elektrocentrály. Berte do úvahy tiež to, že väčšina elektrospotrebičov má pri zapnutí 2x až 3x vyšší príkon. Prevádzka elektrocentrály na maximálny výkon je obmedzená maximálne na 10 minút. Neprekračujte predpísanú hranicu maximálneho zaťaženia elektrocentrály.

- Neprekračujte predpísanú hranicu zaťaženia jednotlivých zásuviek.

Elektrocentrála je vybavená ističom 6 A pre 230 V a 12 A pre 12 V zásuvku, ktorý slúži ako ochrana proti dlhodobému preťaženiu alebo skratu spotrebiča. Pokiaľ je dodávka prúdu prerušená počas použitia, môže to byť spôsobené rozpojením ističa. V tomto prípade chvíľu vyčkajte, odstráňte príčinu preťažovania (uistite sa akú hodnotu má menovitý výkon elektrocentrály a spotrebiča) alebo skratu a istič znovu nahodte stlačením tlačidla (obr. 1, pozícia 6, alebo 10 podľa hodnoty používaného napätia).

O správnosti a vhodnosti použitia elektrocentrály pre dané spotrebiče sa poraďte s autorizovaným predajcom. Viac informácií nájdete tiež na [www.heron.sk](http://www.heron.sk) Preťažovanie výstupov elektrocentrály má za následok skrátenie životnosti elektrocentrály, alebo jej poškodenie bez nároku na záruku.

### UPOZORNENIE!

- Z elektrocentrály nejde odoberať súčasne striedavý a jednosmerný prúd! Preto k elektrocentrále pripájajte iba spotrebič na 230 V AC, alebo len 12 V DC.
- Elektrocentrálu žiadnym spôsobom neupravujte. Na neoprávnený zásah do prístroja nie je možné uplatniť nárok na záruku a výrobca nenesie zodpovednosť za vzniknuté škody či zranenia.

### IDEÁLNE PODMIENKY PRE PREVÁDZKU ELEKTROCENTRÁL Y

- Atmosferický tlak: 1000 hPa (1 bar)
- Teplota okolitého vzduchu: 25°C
- Vlhkosť vzduchu: 30%

### PREVÁDZKA VO VYSOKÝCH NADMORSKÝCH VÝŠKACH

Vo vysokých nadmorských výškach dochádza k zmene pomeru sýtenia paliva. Dochádza k presýteniu zmesi palivom, čo má za následok stratu výkonu a zvýšenie potreby paliva. Výkon motora pri práci vo vysokých výškach je možné zlepšiť výmenou hlavnej trysky karburátora s menším vnútorným otvorom a zmenou polohy zmiešavacej regulačnej skrutky. Pokiaľ motor pracuje dlhodobo vo výškach nad 1830 m n. m., nechajte vykonať kalibráciu karburátora v autorizovanom servise značky Heron. I pri odporúčanom nastavení karburátora dochádza k zníženiu výkonu približne o 3,5 % na každých 305 m nadmorskej výšky. Bez vykonania vyššie popísaných úprav, je strata výkonu ešte väčšia.

## ⚠ UPOZORNENIE!

Pri chode elektrocentrály v nižšej nadmorskej výške, než na ktorú je nastavený karburátor, dochádza v karburátore k ochudobneniu zmesi o palivo a tým k strate výkonu, prehrievaniu.

## ODBER JEDNOSMERNÉHO NAPÄTIA (DC 12V/8,3A)

- Zásuvka 12 V je určená na dobíjanie 12 V olovených akumulátorov automobilového typu. Hodnota napätia naprázdno sa na výstupných svorkách pohybuje v rozmedzí 15-30V.
- Pri dobíjaní akumulátora sa riadte pokynmi výrobcu akumulátora. Výrobca ani predajca elektrocentrály nenesie žiadnu zodpovednosť za škody spôsobené nesprávnym použitím akumulátora.
- Vidlicu špeciálneho dobijacieho kábla najprv zasunúte do zásuvky 12 V DC na elektrocentrále (obr. 1, pozícia 7) a potom svorky káblov pripojte ku konektorom akumulátora. Čierny vodič je pre záporný pól a červený pre kladný.

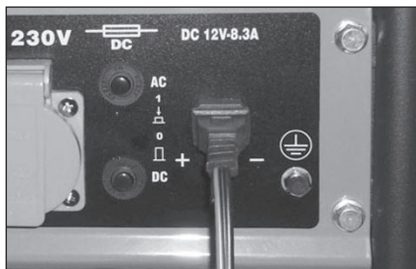

- Akumulátor počas dobíjania produkuje vodík, ktorý je výbušný. Dodržujte preto zákaz manipulácie s otvoreným ohňom, nefajčite a zaistite dostatočné vetranie priestore dobíjania.
- Akumulátor obsahuje elektrolyt (roztok kyseliny sírovej). Ide o silnú žieravinu, ktorá pri kontakte s pokožkou, sliznicami alebo s očami spôsobí silné poleptanie a poškodenie tkaniva. Používajte preto vhodné ochranné prostriedky.
- Ak dôjde k požitiu elektrolytu, vypite väčšie množstvo mlieka s jedlou sódou a olejom a vyvolajte zvracanie. Ihneď vyhľadajte lekársku pomoc.

## X. Obsluha elektrocentrály

1. Naštartujte motor.
2. K elektrocentrále pripojte spotrebič a dbajte pri tom na to, aby jeho príkon neprekračoval menovitý výkon elektrocentrály. Pred pripojením spotrebiča sa uistite, že je vypnutý.

## XI. Vypnutie motora

1. Odpojte spotrebič od výstupu elektrocentrály.
2. Ističe napätových okruhov (obr. 1, pozícia 6 alebo 10- podľa používaného napätia) prepnite do polohy vypnuté – OFF(0).
3. Spínač zapalovania (obr. 1, pozícia 2) prepnite do polohy vypnuté–OFF(0)
4. Uzavrite prívod paliva (obr. 2, pozícia 4).

### Poznámka

V prípade potreby rýchleho vypnutia elektrocentrály prepnite spínač zapalovania (obr. 1, pozícia 2) do polohy vypnuté - OFF(0) a ističe napätových okruhov prepnite do polohy vypnuté – OFF(0). Potom vykonajte dva zostávajúce kroky.

## ⚠ VÝSTRAHA!

Ak zabudnete uzavrieť palivový kohútik, môže pri preprave dôjsť k prepusteniu paliva palivovou sústavou do motora a následné poškodenie motora. Na vady a poškodenia vzniknuté týmto opomenutím nie je možné uplatňovať záruku.

## XII. Údržba a starostlivosť

### ⚠ VÝSTRAHA!

Pred zahájením údržbových prác vypnite motor a umiestnite elektrocentrálu na pevnú vodorovnú plochu. Nedotýkajte sa horúcich častí motora! Pre vylúčenie možnosti nečakaného naštartovania odpojte spínač zapalovania a konektor („fajku“) zapalovacej sviečky.

### ⚠ POZOR!

Používajte iba originálne náhradné diely. Použitím nekvalitných dielov môže dôjsť k vážnemu poškodeniu elektrocentrály.

Pravidelné prehliadky, údržba, kontroly, revízie a nastavovanie v pravidelných intervaloch sú nevyhnutným predpokladom pre zaistenie bezpečnosti a pre dosahovanie vysokých výkonov. Pravidelná údržba, revízie a nastavovanie zaručujú optimálny stav stroja a jeho dlhú životnosť. Opravy, pravidelnú údržbu, kontroly, revízie a nastavovanie môže vykonávať z dôvodu zachovania štandardnej a priznanej predĺženej záruky, vybavenosti a kvalifikovanosti iba autorizovaný servis značky HERON. Nepoužívajte palivo staršie ako 30 dní odo dňa natankovania na čerpacej staníc.

Odporúčame používať na trhu bežne dostupné kondicionéry paliva v záujme úspory paliva a ochrany motora a palivového systému pred zanášaním nečistotami a spalínami. Používanie týchto prípravkov spomaľuje opotrebovanie súčastí a z neho vyplývajúcu stratu výkonu.

Pri uplatnení nárokov na záruku sa musia predložiť záznamy o predaji a vykonaných servisných prehliadkach - úkonoch. Tieto záznamy sa zapisujú do druhej časti návodu označené ako „Záruka a servis“. Nepredloženie servisných záznamov sa bude posudzovať ako zanedbanie údržby, ktoré má za následok stratu garancie podľa záručných podmienok.

Dôležité úkony údržby predlžujúce životnosť a spoľahlivosť agregátu je potrebné vykonávať v intervaloch uvedených v pláne údržby (viď nižšie). Pri poruche elektrocentrály a uplatnení záruky je nedodržanie týchto servisných úkonov dôvodom na neuznanie záruky z dôvodu zanedbania údržby a nedodržania návodu na použitie. Na predĺženie životnosti elektrocentrály odporúčame po 1200 pracovných hodinách spraviť celkovú kontrolu a opravu, ktorá zahŕňa tieto úkony:

- rovnaké úkony podľa plánu údržby po každých 200 hodinách

- kontrolu kľukového hriadeľa, ojnice a piestu

- kontrolu zberných krúžkov, uhlíkov, ložísk hriadeľa

Tieto operácie by mal vykonávať autorizovaný servis značky Heron, ktorý má k dispozícii vhodné náradie, zodpovedajúcu technickú dokumentáciu a originálne náhradné diely.

Zoznam autorizovaných servisov značky Heron nájdete na [www.heron.sk](http://www.heron.sk)



## PLÁN ÚDRŽBY

Vykonávajte vždy v uvedených mesačných intervaloch alebo prevádzkových hodinách		Pred každým použitím	Prvý mesiac alebo 20 prev. hodín po uvedení do prevádzky	Každé 3 mesiace alebo každých 40 prev. hodín	Každých 6 mesiacov alebo každých 80 prev. hodín	Každý kal. rok alebo každých 200 prev. hodín
Predmet údržby						
Motorový olej	Kontrola stavu	X				
	Výmena		X		X	
Vzduchový filter	Kontrola stavu	X				
	Čistenie			X <sup>(1)</sup>		
Zapaľovacia sviečka	Čistenie - nastavenie				X	
	Výmena					X
Vôľa ventilov	Kontrola - nastavenie					X <sup>(2)</sup>
Palivový systém	Vizuálna kontrola	X <sup>(4)</sup>				
	Kontrola a nastavenie					X <sup>(2)</sup>
Palivové hadičky	Výmena	Každé 2 kalendárne roky				
Sitko palivovej nádrže	Čistenie					X
Palivová nádrž	Čistenie					X <sup>(2)</sup>
Karburátor- odkalovacia nádobka	Čistenie				X <sup>(2)</sup>	
Palivový kohútik - odkalovacia nádobka	Čistenie				X <sup>(2)</sup>	
Elektrická časť	Kontrola/revízia	Každých 12 mesiacov od zakúpenia <sup>(3)</sup>				

### ! POZNÁMKA:

- Pri používaní motora v prašnom prostredí vykonávajte údržbu častejšie.
- Tieto body údržby môžu vykonávať iba autorizované servisy značky HERON. Vykonaním úkonov iným servisom sa bude posudzovať ako neoprávnený zásah do výrobu, ktorého následkom je strata záruky (viď. Záručné podmienky)

### (3) ! UPOZORNENIE:

Podľa platných právnych predpisov (ČSN 331500 - revízia elektrických zariadení) revízie a kontroly všetkých druhov elektrocentrál smie vykonávať výhradne revíznymi technikmi, t.j. osobami s vyššou kvalifikáciou podľa §9 vyhl. 50/78 Sb.,

V prípade profesionálneho nasadenia elektrocentrály je pre prevádzkovateľa nevyhnutne nutné, aby v zmysle §132a) zákonníka práce a na základe analýzy skutočných podmienok prevádzky a možných rizík vypracoval plán preventívnej údržby elektrocentrály ako celku.

- Vykonajte kontrolu tesnosti spojov, hadičiek.

## ÚDRŽBA REBIER CHLADENIA VALCA A CHLADIACICH OTVOROV ALTERNÁTORA

Pravidelne kontrolujte zanesenie rebier chladenia valca motora (obr. 3 pozícia 4) a chladiacich otvorov alternátora (obr. 3, pozícia 8) a udržiavajte ich čisté. V prípade silného zanesenia môže dochádzať k prehrievaniu motora či alternátora a ich prípadnému vážnemu poškodeniu.

### VÝMENA OLEJA

Použitý olej vypúšťajte z mierne zahriateho motora.

- Vyskrutkujte zátku olejovej nádrže (obr. 1, pozícia 11) a zátku pre vypustenie oleja (obr. 3, pozícia 5) a olej nechajte vytečť do pripravenej nádoby.
- Po vypustení všetkého oleja naskrutkujte späť vypúšťaciu skrutku s podložkou a riadne ju utiahnite.
- Olejovú nádrž naplňte čistým olejom (viď. kapitola VII. Pred uvedením elektrocentrály do prevádzky – 2. Plnenie motora olejom)
- Plniace hrdlo uzavreté zátkou

### ! UPOZORNENIE:

Prípadný rozliaty olej utrite do sucha. Používajte ochranné rukavice, aby ste zabránili styku oleja s pokožkou. V prípade zasiahnutia pokožky olejom postihnuté miesto dôkladne omyte mydlom a vodou. Použitý olej likvidujte podľa pravidiel ochrany životného prostredia. Použitý olej nevyhadzujte do odpadu, nelejte do kanalizácie alebo na zem, ale odovzdajte ho do zberne použitého oleja. Do zberne ho dopravujte v uzavretých nádobách.

### ČISTENIE VZDUCHOVÉHO FILTRA

Znečistený vzduchový filter bráni prúdeniu vzduchu do karburátora. V záujme zabránenia následného poškodenia karburátora čistite vzduchový filter v súlade s tabuľkou predpísanej údržby. Pri práci elektrocentrály vo zvlášť prašnom prostredí filter čistite ešte častejšie.

### ! VÝSTRAHA!

Na čistenie vložky vzduchového filtra nikdy nepoužívajte benzín ani iné vysoko horľavé látky. Hrozí nebezpečenstvo požiaru či explózie.

### ! POZOR!

Nikdy s elektrocentrálou nepracujte bez vzduchového filtra. Práca bez vzduchového filtra vedie k urýchlenu opotrebeniu motora. Na takto vzniknuté opotrebenie a vady nie je možné uplatniť záruku.

- Po uvoľnení skrutky v spodnej časti krytu vzduchového filtra kryt vzduchového filtra (obr. 2, pozícia 5) odoberte.
- Vyberte papierovú filtračnú vložku a stlačeným vzduchom ju zbavte všetkého prachu. **POZOR!** Prach sa pri tom nesmie dostať na vnútornú stranu papierovej filtračnej vložky.
- Vyberte molitanovú filtračnú vložku, vyperte ju v teplej vode so saponátom a nechajte dôkladne preschnúť.
- Po uschnutí molitanovú vložku nechajte nasiaknuť čistým motorovým olejom a prebytočný olej dobre vyžmýkajte (nikdy vložku nekrúťte).
- V prípade poškodenia, opotrebenia či nadmerného znečistenia filtračných vložiek ich vymeňte za nové.
- Potom obe filtračné vložky umiestnite naspäť do tela vzduchového filtra a zakryte ich krytom. Kryt zaistite poistnou skrutkou.

**POZOR!** Pri opätovnom vkladaní filtračných vložiek do tela vzduchového filtra sa musí dodržať ich orientácia – strana vložky, ktorá zachytávala vzduch s nečistotami, nesmie byť otočená smerom do motora!

### ÚDRŽBA ZAPAĽOVEJ SVIEČKY (OBR. 5)

Odporúčané sviečky: typ Brisk - JR19, Champion RJ19LM alebo ich ekvivalent

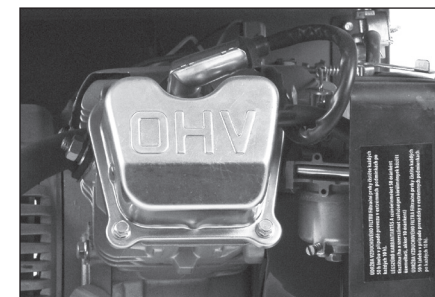

Obr.5

### ! POZOR!

Nepoužívajte sviečky s nevhodným teplotným rozsahom.

### ! VÝSTRAHA!

Motor a výfuk sú za chodu elektrocentrály i dlho po jej vypnutí veľmi horúce. Dajte preto veľký pozor, aby nedošlo k popáleniu.

Pre dosiahnutie dokonalého chodu motora sa musí sviečka správne nastaviť a očistiť od usadenín.

1. Vyberte kábel sviečky a sviečku demontujte pomocou správneho kľúča na sviečky.

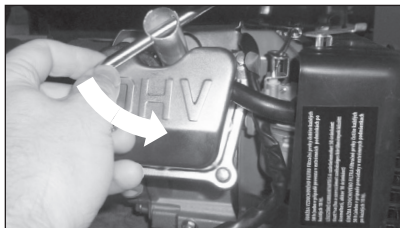
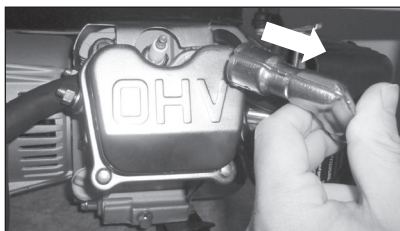

2. Vizuálne prekontrolujte vonkajší vzhľad sviečky. Ak je sviečka viditeľne značne opotrebovaná alebo ak má prasknutý izolátor alebo dochádza k jeho odlupovaniu, sviečku vymeňte. Pokiaľ budete sviečku používať znova, je treba ju očistiť drôtenou kefou.
3. Pomocou mierky nastavte vzdialenosť elektród. Vzdialenosť upravte podľa odporúčenia zodpovedajúcim ohnutím elektród. Vzdialenosť elektród: 0,6-0,8 mm.
4. Uistite sa, či je v poriadku tesniaci krúžok, potom sviečku zaskrutkujte rukou, aby ste predišli strhnutiu závitú.
5. Akonáhle sviečka dosadne, dotiahnite ju pomocou kľúča na sviečky tak, aby stlačila tesniaci krúžok.

#### POZNÁMKA

Novú sviečku je nutné po dosadení dotiahnuť asi o 1/2 otáčky, aby došlo k stlačeniu tesniaceho krúžku. Ak sa znovu použije stará sviečka, je nutné dotiahnuť ju iba o 1/8 - 1/4 otáčky.

Motorová sviečka je spotrebným materiálom, na ktorého opotrebenie sa neuplatňuje záruka.

#### POZOR!

Dbajte na to, aby bola sviečka dobre dotiahnutá. Zle dotiahnutá sviečka sa veľmi zahrieva a môže dôjsť k vážnemu poškodeniu motora.

#### ÚDRŽBA PALIVOVÉHO FILTRA

##### POZOR!

Benzín je ľahko zápalná látka, v určitých podmienkach i výbušná. V okolí pracoviska preto nefajčite ani nemani-pulujte s otvoreným ohňom.

1. Odskrutkujte zátku palivovej nádrže a vyberte palivový filter. Prepláchnite ho v akomkoľvek nehorľavom čistiacom prostriedku (napr. mydlová voda) a nechajte ho dôkladne preschnúť. Ak je filter enormne znečistený, vymeňte ho.
2. Vyčistený filter vložte späť do plniaceho otvoru nádrže.
3. Zaskrutkujte späť zátku nádrže a riadne ju utiahnite.

#### ODKALENIE KARBURÁTORA

##### POZOR!

Benzín je ľahko horľavý a výbušný. Pri manipulácii nefajčite a zabráňte prístupu s otvoreným ohňom.

1. Palivovým kohútikom (obr. 2, pozícia 4) uzavrite prívod paliva.
2. Odskrutkujte vypúšťaciu skrutku karburátora a vyberte odkalovací kalíšok do vopred pripravenej nádoby a vypustite benzín s usadeninami.

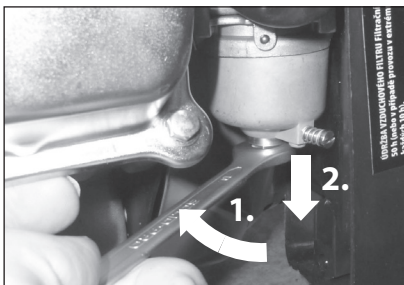

3. Vymyte ho v nehorľavom pracom prostriedku a nechajte vyschnúť.
4. Kalíšok namontujte späť a po otvorení palivového kohútika skontrolujte, či okolo vypúšťacej skrutky neuniká palivo. Pokiaľ palivo uniká, vypúšťaciu skrutku utiahnite príp. vymeňte tesnenie skrutky.

Zabráňte opakovanému alebo dlhšiemu styku s pokožkou a vdychovaniu výparov.

Udržujte pohonné hmoty mimo dosahu detí.

Po opätovnej montáži sa uistite, či nedochádza k úniku pohonných hmôt, prípadne rozliate palivo utrite do sucha a vyvetrajte výpary ešte pred naštartovaním.

Karburátor je veľmi komplexné a zložité zariadenie, čistenie a údržbu karburátora preto prenechajte odbornému servisu.

Nastavenie bohatosti zmesi a celého karburátora je nastavené výrobcom a nie je dovolené toto nastavenie akokoľvek meniť. V prípade akéhokoľvek odborného zásahu do nastavenia karburátora môže byť vážne poškodený motor, generátor či pripojené spotrebiče.

#### ČISTENIE ODKALOVAČA PALIVOVÉHO KOHÚTIKA

1. Palivovým kohútikom (obr. 2, pozícia 4) uzavrite prívod paliva.
2. Odskrutkujte odkalovací kalíšok a vyberte ho. Vyperte v nehorľavom čistiacom prostriedku.

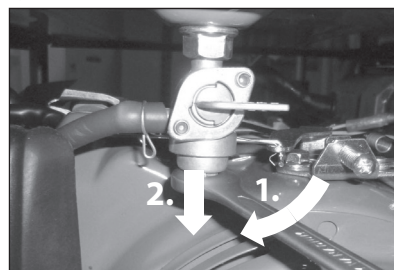

3. Nechajte riadne vysušiť a potom namontujte späť a riadne utiahnite.

#### ÚDRŽBA VÝFUKU A LAPAČA ISKER

Dekarbonizáciu výfuku a čistenie lapača isker prenechajte autorizovanému servisu značky HERON.

### XIII. Preprava a skladovanie

Motor i výfuk sú počas prevádzky veľmi horúce a zostávajú horúce i dlho po vypnutí elektrocentrály, preto sa ich nedotýkajte. Aby ste predišli popáleninám pri manipulácii alebo nebezpečenstvu vzplanutia pri skladovaní, nechajte súčasti pred manipuláciou a skladovaním vychladnúť.

#### PREPRAVA ELEKTROCENTRÁLY

- Elektrocentrálu prepravujte výhradne vo vodorovnej polohe vhodne zaistenú proti pohybu.
- Vypínač zapalovania prepnite do polohy vypnuté - „OFF (0)“.
- Palivový kohútik musí byť uzavretý a uzáver palivovej nádrže pevne dotiahnutý.
- Nikdy elektrocentrálu pri preprave nezapínajte. Pred zapnutím elektrocentrály vždy vylozte z auta.

- Pri preprave v uzavretom vozidle vždy pamätajte na to, že pri silnom slnečnom žiarení vo vnútri vozidla extrémne narastá teplota a hrozí vznietenie či výbuch benzínových výparov.
- Pri prevoze elektrocentrály členitým terénom vypustite z nádrže elektrocentrály všetko palivo, aby nemohlo dôjsť k jeho úniku. Palivo pred transportom vypustite vždy, keď je to možné.

#### PREDUSKLADNENÍMELEKTROCENTRÁLYNA DLHŠIU DOBU

- Pri skladovaní dbajte na to, aby teplota neklesla pod 0°C a nevystúpila nad 40°C.
- Z nádrže a palivových hadičiek vypustite všetko palivo a uzavrite palivový kohútik.
- Odkalte karburátor.
- Vymeňte olej.
- Vyčistite vonkajšiu časť motora.
- Odpojte akumulátor elektrického štartéra (pokiaľ ho elektrocentrála má), očistite ho a uložte na chladnom, suchom, dobre vetranom mieste. Pri skladovaní dochádza k samovolnému vybíjaniu akumulátora – nejde o vadu, ale o prirodzený jav.
- Vyskrutkujte zapalovaciu sviečku a do valca nechajte vtiecť cca 1 čajovú lyžičku oleja. Potom zatiahnite 2-3 krát za štartovacie lanko. Tým sa v priestore valca vytvorí rovnomerný ochranný olejový film. Potom sviečku naskrutkujte späť.
- Pretočte motor zatiahnutím za rukoväť štartovacej kladky a zastavte piest v hornej úvrati. Tak zostane výfukový i sací ventil uzavretý.
- Elektrocentrálu uložte do chránenej, suchej miestnosti.

### XIV. Diagnostika a odstránenie prípadných závad

#### MOTOR SA NEDÁ NAŠARTOVAŤ

- Je spínač zapalovania v zapnutej polohe?
- Je palivový kohútik otvorený?
- Je v nádrži dostatok paliva?
- Je v motore dostatočné množstvo oleja?
- Je pripojený konektor kábla zapalovania k motorovej sviečke?
- Preskakuje na motorovej sviečke iskra?
- Nemáte v nádrži palivo staršie ako 30 dní od zakúpenia na čerpacej stanici?

Pokiaľ motor stále nejde naštartovať, odkalte karburátor (viď. XII. Údržba a starostlivosť / Odkalenie karburátora)

Pokiaľ sa vám porucha nepodarí odstrániť, zverte opravu autorizovanému servisu značky HERON.

#### TEST FUNKČNOSTI MOTOROVEJ SVIEČKY

##### **UPOZORNENIE!**

Najprv sa uistite, že v blízkosti nie je rozliaty benzín alebo iné horľavé látky. Pri teste použite vhodné ochranné rukavice, pri práci bez rukavíc hrozí úraz elektrickým prúdom! Pred demontážou sa uistite, že sviečka nie je horúca!

1. Motorovú sviečku vymontujte z motora.
2. Motorovú sviečku nasadte do konektora („fajky“) zapalovania.
3. Spínač zapalovania prepnite do polohy „zapnuté“.
4. Závit motorovej sviečky pridržiňte na tele motora (napr. hlave valca) a zatiahnite za rukoväť štartéra.
5. Pokiaľ k iskreniu nedochádza, vymeňte motorovú sviečku za novú. Pokiaľ je iskrenie v poriadku, namontujte sviečku späť a pokračujte v štartovaní podľa návodu.

Pokiaľ ani potom motor nenaskočí, zverte opravu autorizovanému servisu značky HERON.

## XV. Likvidácia odpadu



Výrobok obsahuje elektrické/elektronické súčasti a tiež môže obsahovať pracovné náplne, ktoré sú nebezpečným odpadom. Podľa európskej smernice 2002/96 ES sa elektrické a elektronické zariadenia nesmú vyhadzovať do komunálneho odpadu,

ale je nevyhnutné ich odovzdať na ekologickú likvidáciu na za týmto účelom určené zberné miesta. Informácie o týchto miestach dostanete na obecnom úrade.

## XVI. Záruka

Na tento výrobok poskytujeme štandardnú záruku 24 mesiacov od dátumu zakúpenia a predĺženú záruku v trvaní 36 mesiacov po splnení špecifikovaných podmienok.

Všetky záručné podmienky nájdete v druhej časti tejto príručky „Záruka a servis“. Pred použitím stroja si pozorne preštudujte celú túto časť a riadte sa jej pokynmi.

## Es prehlásenie o zhode

**Výrobca:** Madal Bal a.s. • Bartošova 40/3, CZ-760 01 Zlín • IČO: 49433717

prehlasuje,

že nasledovne označené zariadenie na základe jeho koncepcie a konštrukcie, rovnako ako do obehu uvedené vyhotovenie,

zodpovedá príslušným bezpečnostným požiadavkám Európskej únie.

Pri nami neodsúhlasených zmenách zariadenia stráca toto prehlásenie svoju platnosť.

**HERON EG 11 IMR (8896109)**

**Elektrocentrála benzínová 1 kW**

bola navrhnutá a vyrobená v zhode s nasledujúcimi normami:

EN 12601, EN 55012+A1, EN 60204-1, EN 1679-1  
EN ISO 12100-1 + A1, EN ISO 12100-2+A1, EN 55012+A1,  
EN 61000-6-1, EN 61000-6-3+A11, ISO 8528

a nasledujúcimi predpismi (všetky v platnom znení):

2006/95 EC  
2004/108 EC  
2006/42 EC  
2000/14 EC  
2002/88 EC  
2011/65 EC

v Zlíne 29.10. 2012

Martin Šenkýř  
člen predstavenstva a.s.

## Bevezetés

Tisztelt Vevő!

Köszönjük Önnek, hogy megvásárolta a HERON márkájú áramfejlesztő berendezést!

A terméket az idevonatkozó európai előírásoknak megfelelően megbízhatósági, biztonsági és minőségi vizsgálatoknak vetettük alá az áramfejlesztő megfelel minden biztonsági követelménynek, amelyeket az ISO 8528 és az EN 12601 szabványok a szigetelt rendszerben üzemelő áramfejlesztőkkel szemben előírnak. Érintésvédelmi szempontból (a feszültségmentes részekben) az áramfejlesztő megfelel az IEC 364-4-41 413.5 cikkely előírása követelményeinek, a védelemről elektromos leválasztás gondoskodik.

Kérdéseivel forduljon a vevőszolgálatunkhoz és a tanácsadó központunkhoz:

**www.heron.hu Fax: (1) 297-1270 Tel: (1) 297-1277**

**Gyártó:** Madal Bal a. s., Průmyslová zóna Příluky 244, 760 01 Zlin Cseh Köztársaság

**Forgalmazó:** Madal Bal Kft., 1173 Budapest, Régvám köz 2. (Magyarország)

**Kiadás dátuma:** 29.10. 2012

## Tartalom

I. Műszaki adatok	39
II. Szállítási terjedelem	39
III. Jellemzők	40
IV. Használati alapelvek és biztonsági előírások	40
Személybiztonság	40
Technikai biztonság	41
V. Alkalmazott piktogramok és fontos figyelmeztetések	42
VI. A berendezés részei és működtető elemei	42
VII. Az áramfejlesztő üzembe helyezése előtt	45
Szemrevételezés	45
A motor feltöltése olajjal	45
Üzemanyag betöltése	45
VIII. A motor indítása	46
IX. Az áramfejlesztő használata	46
X. Az áramfejlesztő kezelése	48
XI. A motor leállítása	48
XII. Karbantartás és ápolás	49
Rendszeres karbantartások	50
A légszűrő tisztítása	51
A gyújtógyertya karbantartása	51
Az üzemanyag-szűrő karbantartása	52
A karburátor iszaptalanítása	52
XIII. Szállítás és tárolás	53
XIV. Diagnosztika és a kisebb meghibásodások megszüntetése	53
XV. Hulladék megsemmisítés	54
XVI. Garancia	54
Garancia és szerviz	66

## I. Műszaki adatok

Típusjelölés	HERON EG 11 IMR
Rendelési szám	8896109
Áramfejlesztő	egyfázisú, aszinkron
Feszültség / áram / frekvencia	230 V~ / 4,3 A / 50 Hz
Max. teljesítmény	1,1 kW (kVA)
Névleges (üzemi) teljesítmény - COP típus *	1 kW (kVA)
Hatásfok cos φ	1
DC (egyen-) feszültség / áram	12 V / 8,3 A
Szigetelési osztály	B
Védettség	IP23
Kiviteli osztály	G1
Motor	szikragyújtású (benzinmotor), négyütemű, egyhengeres, OHV vezérlés, ST 154 F típus
Hengerűrtartalom	87 cm <sup>3</sup>
Furat × löket	54 × 38 mm
Sűrítési viszony	8: 1
Motor maximális teljesítménye	2 kW (2,8 LE) / 4000 1/perc
Forgatónyomaték	4,6 Nm / 3600 1/perc
Gyújtás	T.C.I. (tranzistoros gyújtás, érintkezés nélküli)
Hűtés	kényszerített léghűtés
Üzemanyag típusa	ólmozatlan benzin, min. 95 oktános
Fogyasztás	≤ 0,6 l/kWh 75%-os terhelésnél
Indítás	kézi
Üzemanyagtartály térfogata	6,7 l
Olajtöltet	0,6 l
Gyújtógyertya	Brisk típus - JR19, Champion RJ19LM vagy ezekkel ekvivalens
Súly (töltetek nélkül)	28 kg
Méret	45 × 36,3 × 37,5 cm (hosszúság x szélesség x magasság)
Környezeti hőmérséklet indításkor	min. -15°C / max 40°C
Működési idő	7 óra (75%-os terhelésnél)
1 üzemanyagtartály töltettel	
Akusztikus nyomás szintje (Lpa) az EN ISO 3744 szerint	80 dB(A) pontatlanság ±3 dB (A)
Garantált zajteljesítmény (Lwa) az EN ISO 3744 szerint	90 dB(A) pontatlanság ±3 dB (A)

### EXTRA FELSZERELÉSEK:

AVR rendszer	nem
Üzémóra számláló	nem
Biztonsági olajnyomás mérő	igen
Feszültségmérő	igen

## II. Szállítási terjedelem

HERON EG 11 IMR áramfejlesztő	1 db
Használati utasítás /garancia és szerviz	1 db

\*) A COP típusú névleges teljesítmény olyan teljesítmény, amelyet az áramfejlesztő a gyártó által meghatározott körülmények között (ideértve a rendszeres karbantartások betartását is) folyamatosan le tud adni, konstans terhelést feltételezve.

### III. Jellemzők

Az EG 11 IMR áramfejlesztőt elektromos energia forrásként lehet használni (nem kereskedelmi célokra), például háztartási hálózathoz, kertekben stb. A berendezés generátora aszinkron, szénkefe mentes (karbantartást nem igénylő), megnagyobbított forgórészrel, ami lehetővé teszi a feszültség ingadozások jobb kiegyenlítését, az elektronikus feszültség szabályozás (AVR) szinkron generátorokhoz hasonlóan. Így az áramfejlesztőt - a használati utasítás betartása esetén - érzékeny elektronikával rendelkező elektromos készülékek tápellátásához is lehet használni.

### IV. Használati alapelvek és biztonsági előírások

Amennyiben a használat során betartják a használati útmutatóban leírt feltételeket és előírásokat, akkor az áramfejlesztő használata teljesen biztonságos. Az első használatba vétel előtt figyelmesen olvassa el a jelen használati utasítást a tartalma tökéletes megértéséhez. Ezzel megelőzheti a berendezés meghibásodását, a személyi sérüléseket és az anyagi károkat.

A jelen használati utasítást a gép közelében tárolja, hogy a berendezés kezelője azt bármikor ismételtel el tudja olvasni. Amennyiben az áramfejlesztőt eladja vagy kölcsönadja, akkor a berendezéssel együtt a jelen használati utasítást is adja át.

#### SZEMÉLYBIZTONSÁG

A munka megkezdése előtt a berendezésen hajtson végre üzemeltetési próbát. Ellenőrizze le az áramfejlesztőt, a vezetékeket és csatlakozásokat, azokon sérülés nem lehet. Ezzel megelőzheti a baleseteket és az anyagi károkat.

A berendezést zárt helyen, illetve ahol nem biztosítható a megfelelő hűtés vagy a friss levegő utánpótlása, üzemeltetni tilos. A berendezésből eltávozó kipufogó gáz mérgező, szén-monoxidot is tartalmaz. A szén-monoxid színtelen és szagtalan gáz, amely eszméletvesztést, rosszabb esetben halálhoz vezet. Amennyiben az áramfejlesztőt szellőztetett helyiségben üzemelteti, akkor gondoskodni kell a tűzbiztonsági előírások betartásáról is.

Az üzemanyagok gyúlékonyak és mérgezők. Előzze meg ezek érintkezését a bőrrel, illetve azokat ne nyelje le. Az üzemanyagok kezelése során ne dohányozzon és ne használjon nyílt lángot.

A berendezés használatba vétele előtt az üzemeltető ismerkedjen meg a berendezés működtetésével és működtető elemeivel, illetve legyen tisztában azzal, hogyan kell vészhelyzet esetén az áramfejlesztőt a lehető leggyorsabban leállítani.

Az áramfejlesztőt nem használhatja olyan személy, aki nem ismeri a működtetés módját. A berendezést nem működtetheti olyan személy, aki kábítószer, alkohol vagy gyógyszerek kábító hatása alatt áll, illetve aki fáradt és nem tud a munkára összpontosítani.

Az áramfejlesztő (mindenekelőtt a kipufogó) az üzemeltetés során erősen felmelegszik, sőt, a kikapcsolás után még hosszú ideig is forró marad. A gépen található figyelmeztető jelzések utasításait tartsa be. Illetéktelen személyek (elsősorban gyerekek és háziállatok) nem tartózkodhatnak a berendezés közelében.

Az üzemanyagok kezelése során ne dohányozzon és ne használjon nyílt lángot.

Az üzemanyag betöltését csak jól szellőztetett helyen hajtsa végre, az üzemanyag gőzeit ne lélegezze be. Az üzemanyag betöltése során használjon egyéni védőfelszereléseket (pl. védőkesztyű).

Az üzemelő berendezésbe üzemanyagot betölteni tilos. A művelet előtt az áramfejlesztőt állítsa le. Az üzemanyag tartályt ne töltsse túl.

Az áramfejlesztőhöz ne nyúljon nedves kézzel. Áramütés veszélye!

Az áramfejlesztő közvetlen környezetében használjon fülvédőt.

#### AZ AKUSZTIKUS NYOMÁS MÉRÉSE AZ EN ISO 3744 SZABVÁNY SZERINT:

#### ▲ FIGYELMEZTETÉS!

A zajkibocsátás feltüntetett értékei nem feltétlenül felelnek meg a munkahelyi biztonságos zajértékeknek. Annak ellenére, hogy a zajkibocsátás és a zajterhelés között kölcsönös viszony van, nem lehet egyértelműen megállapítani, hogy szükséges-e (vagy sem) további intézkedés a zajterhelés csökkentésére. Az aktuális zajterhelés mértékére különböző tényezők vannak hatással: többek között a helyiség akusztikai tulajdonságai, az egyéb zajforrások (pl. több gép egyidejű működtetése és egymástól való távolsága), vagy a zajterhelés időtartama. Továbbá a zajterhelés megengedett értékei is eltérhetnek az egyes országokban. Ezeknek az információknak az együttes kiértékelése segíti a kockázatok és veszélyek pontosabb felmérését.

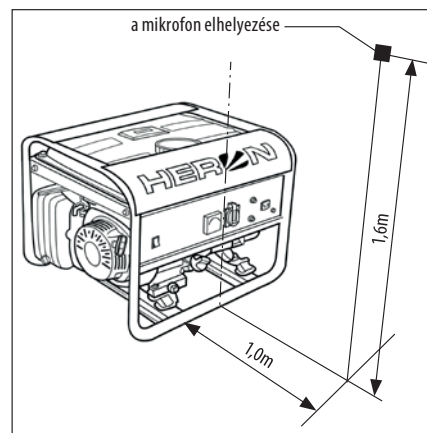

#### MŰSZAKI BIZTONSÁG - MEGFELELŐ HASZNÁLAT

Az áramfejlesztőt kizárólag csak szilárd és vízszintes talajra felállítva szabad üzemeltetni, a berendezést óvni kell a felborulástól. A vízszintestől eltérő felállítás esetén az üzemanyag kifolyhat a tartályból. A motor olajjal való kenése csak legfeljebb 16°-os dőlésszögig biztosított (bármilyen irányban). Ennél nagyobb dőlésszög esetén a motor kenése nem megfelelő, a motor alkatrészei meghibásodhatnak. Ilyen hibákra a garancia nem vonatkozik.

A megfelelő hűtés érdekében az áramfejlesztőt legalább 1 méterre állítsa fel a faltól vagy más tárgytól, illetve egyéb berendezéstől. Az áramfejlesztőre és a motorra ne helyezzen semmilyen tárgyat sem.

Az áramfejlesztő működése közben a közelben ne tároljon és ne használjon gyúlékony anyagokat. Az üzemanyag betöltése előtt az áramfejlesztőt mindig kapcsolja le. Az üzemanyag betöltését jól szellőztetett helyen hajtsa végre. Amennyiben az üzemanyag véletlenül kifolyik, akkor azt még az áramfejlesztő bekapcsolása előtt törölje fel. Az üzemanyag tartályt ne töltsse túl!

**Az áramfejlesztőt a háztartási elektromos hálózatra amatőr módon bekötni szigorúan tilos!** Különleges esetekben az áramfejlesztőt csatlakoztatni lehet a háztartási elektromos hálózathoz, de ezt a csatlakoztatási munkát kizárólag csak villanyszerelő szakember végezheti el! A csatlakoztatás során a villanyszerelő szakember köteles betartani az idevonatkozó biztonsági előírásokat és szabványokat, és tisztában kell lennie az üzemeltetés feltételeivel és kockázataival, továbbá a külső tápvezetékeket le kell kapcsolnia a háztartási hálózatról. Az áramfejlesztő szaks-

zerűtlen bekötése miatt keletkezett károkat a berendezés gyártója és az eladója semmilyen felelősséget sem vállal.

Az áramfejlesztőhöz ne csatlakoztasson nem szabványos, és a berendezésen található aljzattól eltérő csatlakozódugókat. A fenti utasítások be nem tartása áramütést vagy tüzet okozhat. Az áramfejlesztőhöz csak az előírásoknak minden szempontból megfelelő vezetékeket (csatlakozódugókat) szabad csatlakoztatni. A mechanikus terhelések miatt kizárólag csak rugalmas vezetéket használjon (az IEC 245-4 szerint).

Az áramfejlesztőhöz kizárólag csak a kimenetnek megfelelő fogyasztókat csatlakoztasson (230 V/50 Hz, illetve 12 V DC), folyamatos üzemeltetés esetén ne lépje túl a névleges áramot (teljesítmény leadást).

Az áramfejlesztő túlterhelés és rövidzárlat elleni védelméről a kismegszakító gondoskodik. Amennyiben a kismegszakító meghibásodik, akkor azt csak azonos paraméterű kismegszakítóval szabad helyettesíteni. A kismegszakítót kizárólag csak a HERON márkaszervize cserélheti ki (a szervizek listáját a [www.heron.hu](http://www.heron.hu) honlapon találja meg).

Az áramfejlesztőhöz csak hibátlan és sérülésmentes elektromos készülékeket csatlakoztasson. Ha a csatlakoztatott készülék működésében zavarokat észlel (szikrázás, lassabb forgás, nagy zaj, füst stb.), akkor azt azonnal kapcsolja le és szüntesse meg a hibát.

Az áramfejlesztőhöz csatlakoztatott hosszabbító feleljen meg az ISO 8528-8 szabványnak. Ne felejtse el, hogy minél hosszabb a hosszabbító vezetéke, annál kisebb névleges teljesítményű készüléket szabad csak ahhoz csatlakoztatni. A hosszabbító vezetéket mindig tekerje le teljes hosszában a dobrol.

A hosszabbító vezetékek paramétereit az ISO 8528-8 szabvány tartalmazza:

1,5 mm<sup>2</sup> keresztmetszetű vezetőről esetén a hosszabbító maximális hossza 60 m.

2,5 mm<sup>2</sup> keresztmetszetű vezetőről esetén a hosszabbító maximális hossza 100 m.

Az áramfejlesztőt nem szabad üzemeltetni a szabadban, ha a berendezés ki van téve az időjárás hatásainak. Használat és tárolás közben a berendezést óvni kell a nedvességtől, a szennyeződésektől és a korróziót okozó anyagoktól. Az ISO 8528-8 szabvány 6.7.3. cikkelye szerint az ilyen kis teljesítményű áramfejlesztőt nem kötelező leföldelni. Mivel ez az áramfejlesztő el van látva földelő kivezetéssel, ezért amennyiben lehetséges, akkor ezt a földelést kösse be.

Az aljzatokat rövidre zárni és párhuzamosan összekötöni tilos! Az aljzatok párhuzamos összekötése (pl. a névleges teljesítmény növelése érdekében, vagy egyéb céllal) tilos!

Ez áramütés vagy tűz oka lehet, továbbá a berendezés szerkezetébe való beavatkozásnak minősül, ami miatt a berendezésre adott garancia megszűnik.

A berendezésen bármilyen elektromos javítást vagy átalakítást kizárólag csak a HERON márkaszerviz dolgozója végezhet el (az ilyen személynek rendelkezni kell villanyszerelői végzettséggel és a gyártó, a Madal Bal a.s. cég írásbeli felhatalmazásával). Ellenkező esetben az ilyen munka a berendezés szerkezetébe való beavatkozásnak minősül, ami miatt a berendezésre adott garancia megszűnik.

A motor beállítását és beszügyelését ne változtassa meg. Amennyiben a motor nem működik megfelelően, akkor forduljon a márkaszervizhez.

A higiéniai előírások szerint, a megengedettnél nagyobb zajt kibocsátó áramfejlesztőket este 22:00 órától reggel 6:00-ig nem szabad üzemeltetni olyan helyen, ahol a berendezés zavarhatja mások nyugalmát.

## V. Alkalmazott piktogramok és fontos figyelmeztetések

	A használatba vétel előtt olvassa el a használati utasítást.
	Az áramfejlesztőt olajtöltet nélkül szállítjuk. A berendezés első bekapcsolása előtt a motorba töltsön megfelelő minőségű és mennyiségű olajat (lásd az olaj motorba töltésével foglalkozó fejezetet).
	<b>FIGYELEM FORRÓ!</b> A motor és a kipufogó forró részeit ne érintse meg!
	Üzemanyag elzáró csap
	Zárt térben használni tilos! A szén-monoxid mérgező.
	<b>FIGYELMEZTETÉS!</b> Ellenőrizze le, hogy a gépen nincs-e üzemanyag szivárgás. Az üzemanyag betöltése előtt a motort állítsa le.

	Főkapcsoló
	Egyen- és váltakozó áramú kismegszakító.
	Földelő kapocs
	A berendezést olajtöltet nélkül szállítjuk. A berendezés első bekapcsolása előtt töltsön a motorba 0,6 liter SAE 15W40 típusú motorolajat.
	A tartályban lévő üzemanyag mennyiségét mutató kijelző
	Szivatókar állása „OPEN”-„Nyitva”; „CLOSE”-„Zárva”

Az áramfejlesztő motorján fel van tüntetve a gyártás éve és hónapja, valamint a termék sorszáma, ez a berendezés gyártási száma (1. ábra, 12-es tétel). Az első két szám a gyártás évét, a következő két szám a gyártás hónapját jelzi. Ezt követi a berendezés sorszáma.

Az áramfejlesztőn megtalálható a kipufogó gázok összetételére vonatkozó jóváhagyási szám (emissziós szám). A berendezés megfelel az EK 2002/88 EC irányelvben meghatározott előírásoknak (1. ábra, 1-es tétel).

## VI. A berendezés részei és működtető elemei

1. ábra, tételszám és leírás

- emissziós szám
- gyújtáskapcsoló
- gépcímke
- feszültségmérő
- aljzat: 230 V/50 Hz
- 230 V-os kismegszakító (AC áramkör)
- aljzat: 12 V DC
- keret
- földelő kapocs
- 12 V-os kismegszakító (DC áramkör)
- olajtartály sapka
- gyártási szám

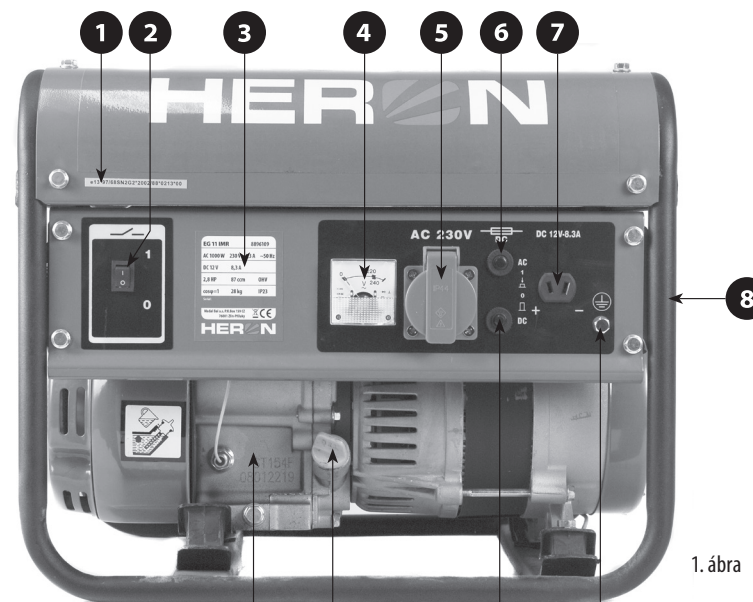

1. ábra

2. ábra, tételszám és leírás

- tartályban lévő üzemanyag mennyiségét mutató kijelző
- üzemanyagtartály sapka
- indítókötél fogantyúja
- üzemanyag elzáró csap
- légszűrő fedele
- szivatókar
- üzemanyag tartály

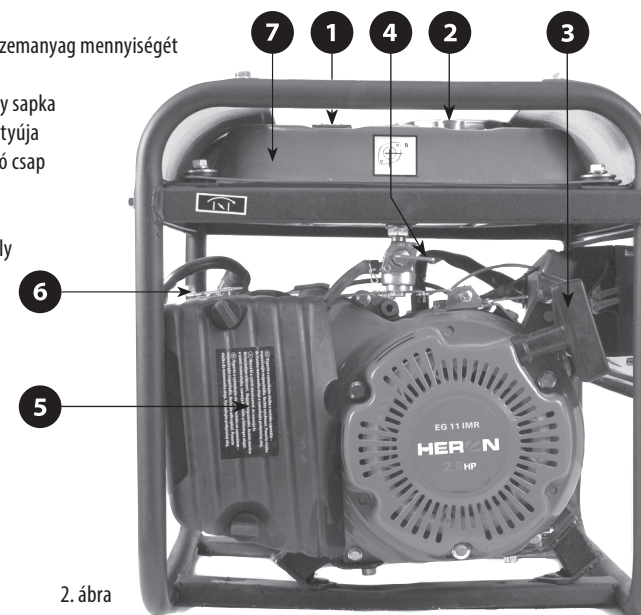

2. ábra

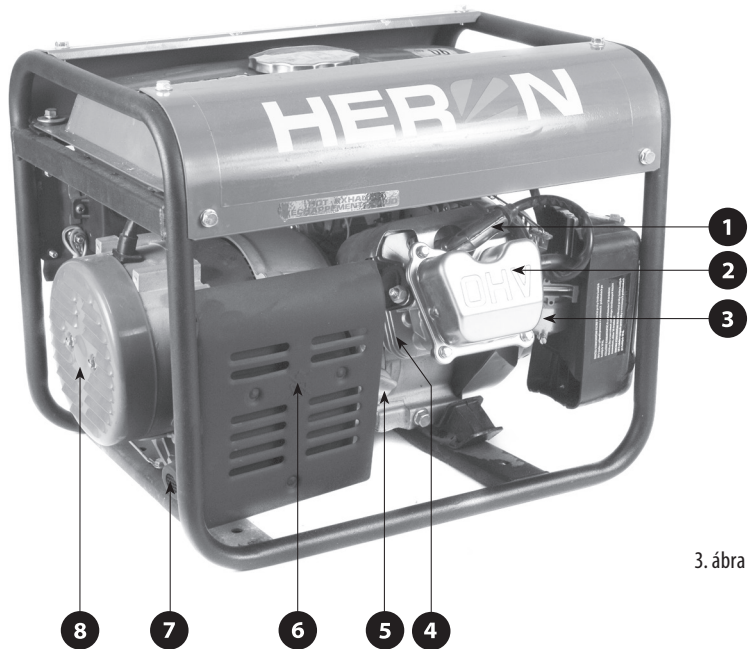

3. ábra

3. ábra, tételszám és leírás

1. gyújtógyertya
2. hengerfej
3. karburátor
4. hengerfej hűtőborda
5. olajleeresztő dugó
6. kipufogó burkolat
7. kipufogó
8. generátor szellőzőnyílások

4. ábra, tételszám és leírás

1. Típuszám és megrendelési szám
2. Névleges teljesítmény típusa (COP)/ védettség / kiviteli osztály
3. Váltakozó feszültségű kimenet és hatásfok
4. Egyenfeszültségű kimenet
5. Motor paraméterei
6. Max. tengerszint feletti magasság, max. környezeti hőmérséklet, súly töltetek nélkül
7. Gyártási szám és év (a motoron van beütve)
8. Kisteljesítményű áramfejlesztő - áramfejlesztő jelölése 10 kW-ig az ISO 8528 szerint
9. CE megfelelőségi jel és ISO 8528/ gyártó címe / megsemmisítési jel
10. Bejegyzett védjegy

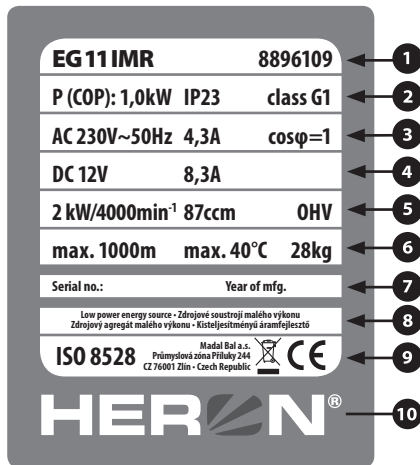

4. ábra. Gépcímke (1. ábra, 3-as tétel)

## VII. Az áramfejlesztő üzembe helyezése előtt

### ⚠ FIGYELMEZTETÉS!

Az ellenőrzést minden indítás előtt hajtja végre az áramfejlesztőn. Az ellenőrzés előtt az áramfejlesztőt vízszintes felületre állítsa fel, a motort ne indítsa el, az üzemanyag csapot zárja el, a gyertyapipát húzza le.

Az első üzembe helyezést az eladó hajtja végre a Garancia és szerviz fejezetben található átadás-átvételi jegyzőkönyv szerint (illetve megállapodás esetén a vevő, az eladó útmutatásai alapján).

Amennyiben a berendezést az eladó nem állította üzembe, akkor ezt a következő lépések szerint tegye meg:

#### 1. SZEMREVÉTELEZÉS

- Az áramfejlesztő kicsomagolása után szemrevételezéssel ellenőrizze le a készülék külsejét és a működtető elemeket.
- Ellenőrizze le a vezetékek csatlakozását.
- Mielőtt az üzemanyagot betöltené a tartályba, ellenőrizze le, hogy a csövek és tömlők rögzítése megfelelő-e.

#### 2. A MOTOR FELTÖLTÉSE OLAJJAL

### ⚠ FIGYELMEZTETÉS!

**Az áramfejlesztőt olajtöltet nélkül szállítjuk. A berendezés első bekapcsolása előtt a motorba töltsön megfelelő minőségű és mennyiségű olajat.**

- A motor üzemeltetése kis (illetve nagy) mennyiségű olajtöltettel a motor meghibásodását okozhatja (lásd a nívópálca használatánál). Az ilyen jellegű hibákra a garancia nem vonatkozik.
- Az olajsint ellenőrzéséhez (amit minden indítás előtt végre kell hajtani) a berendezést állítsa vízszintes felületre és a motort ne indítsa el.
- Az olajsint mérő csak a motor azonnali leállítását szolgálja, amennyiben az olaj hirtelen elfolyik a motorból, vagy az olajsint hirtelen lecsökken. Az olajsint mérő nem helyettesíti az olajsint ellenőrzését minden indítás előtt.
- Az olajsint mérőt kivenni vagy kiiktatni tilos.
- Ne használjon kétütemű motorokba használatos olajat, illetve az előírásoktól eltérő tartalmú olajat.

#### AJÁNLOTT OLAJAK

- Shell Helix Super SAE 15W40, Castrol GTX 15W40 vagy ezekkel ekvivalens.

Javasoljuk, hogy csak olyan minőségű motorolajat használjon, amely megfelel az API előírásnak, tehát legalább SH- SG/CD vagy ennél magasabb osztályba tartozik. Az olajak minőségi jelzését a csomagolásukon találja meg.

A SAE 15W40 viszkozitású olaj mérsékelt égővi területen való használat esetén biztosítja a megfelelő viszkozitási és hőállósági tulajdonságokat. Amennyiben meleg környezetben üzemelteti az áramfejlesztőt, akkor használjon 15W50; 10W40 olajat, vagy -10°C körüli fagyok esetén 5W40 olajat.

1. Az áramfejlesztőt vízszintes felületre állítsa fel, a motort ne indítsa el, az üzemanyag csapot zárja el, a gyertyapipát húzza le.
2. Csavarja le az olajtartály sapkát (1. ábra, 11-es tétel).
3. Tölcsér segítségével töltsön a tartályba kb. 0,6 liter olajat (ez a teljesen üres tartály térfogata).  
 Ügyeljen arra, hogy az olaj ne cseppenjen ki és ne folyjon ki. A berendezésre cseppent olajat törölje le.
4. Az olajtartály sapkán található nívópalcát törölje szárazra, majd a sapkát csavarja fel a tartályra. Az olajtartály sapkát ismét csavarozza ki, majd ellenőrizze le az olajsintet. Az olajsintnek a két jel között kell lennie (ideális állapot: a max. jelhez közel).
5. Amennyiben a használat során az olajsint lecsökken, akkor töltsön olajat a fentiek szerint a tartályba. Az olaj legyen azonos típusú, mint amit már korábban betöltött. Ne keverje össze a különböző SAE minőségű és osztályú olajakat.

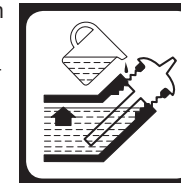

#### 3. ÜZEMANYAG BETÖLTÉSE

### ⚠ FIGYELMEZTETÉS!

- A benzin rendkívül gyúlékony és robbanékony anyag.
- A berendezésbe minőségű, ólmozatlan (legalább 95 oktános) benzint használjon.
- Kizárólag csak tiszta motorbenzint használjon. Ne öntsön a tartályba olajjal kevert benzint, koszos benzint, vagy ismeretlen minőségű és eredetű benzint. Ügyeljen arra, hogy a tartályba por, szennyeződés vagy víz ne kerüljön.

- Az üzemanyag betöltését jól szellőztetett helyen hajtsa végre, előtte a motort állítsa le. Az üzemanyagok kezelése és betöltése során ne dohányozzon és ne használjon nyílt lángot.
- A tartályt ne töltsse túl, a benzin szintje nem érheti el a betöltő nyílás szélét. Ellenkező esetben a benzin a gépből kiszivároghat és tüzet okozhat.
- Ügyeljen arra, hogy a benzin ne folyjon ki. A benzingőz vagy a kifolyt benzin tüzet okozhat. Amennyiben a benzin kifolyt, akkor azt törölje fel, majd a területet jól szellőztesse ki.
- Ügyeljen arra, hogy a benzin ne kerüljön a bőrére, és ne lélegezze be a benzin gőzeit. A benzint gyermekektől elzárva tárolja.
- A rossz minőségű, szennyezett, nem megfelelő típusú, vagy túl régi benzin használata miatt bekövetkezett meghibásodásokra a garancia nem vonatkozik.
- Ne használjon egy hónappal régebben vásárolt benzint.
- A benzinbe tölthet minőségjavító (ajánlott) adalékanyagokat is. Ezek javítják a benzin tulajdonságait, csökkentik a szénlerakódásokat, hozzájárulnak a motor élettartamának a meghosszabbításához és a problémamentes üzemeltetéshez.

1. Az üzemanyag szintjét a tartályban lévő üzemanyag mennyiségét mutató kijelzőnél ellenőrizze le (2. ábra, 1-es tétel).
2. Csavarja le az üzemanyagtartály sapkát (2. ábra, 2-es tétel).
3. A betöltő csonkban elhelyezett szűrőn keresztül töltsön benzint a tartályba. A tartály térfogata max. 6,7 l.
4. Az üzemanyagtartály sapkát csavarozza vissza és húzza meg.

#### ALKOHOL TARTALMÚ BENZIN HASZNÁLATA

- Amennyiben alkohol (etanol) tartalmú benzint kíván használni, akkor a benzin oktánszáma nem lehet 90-nél alacsonyabb (az alkohol hozzáadásával az oktánszám csökken).
- A benzin nem tartalmazhat 10%-nál több etanolt.
- A berendezésbe ne töltsön metanol (metil-alkohol) tartalmú benzint, akkor se, ha az tartalmaz korrózió ellen védő adalékanyagot. A benzin összetételéről a benzinkutaknál érdeklődjön.
- A nem megfelelő benzin használata miatt bekövetkezett hibákra a garancia nem vonatkozik.

## VIII. A motor indítása

1. Az áramfejlesztőhöz csatlakoztatott vezetékeket húzza ki az aljzatból, a kimeneti kismegszakítót pedig kapcsolja le.
2. Az üzemanyag elzáró csapot (2. ábra, 4-es tétel) kapcsolja ON állásba és várjon 2 percet, hogy a benzint be tudjon folyni a karburátorba.
3. A gyújtáskapcsolót (1. ábra, 2-es tétel) kapcsolja "I" állásba.
4. A szivatókart (2. ábra, 6-os tétel) állítsa OPEN állásba.

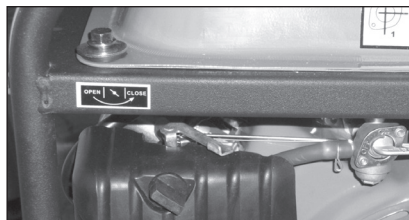
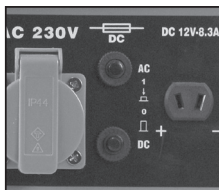

#### Megjegyzés:

Amennyiben a motor üzemmeleg, vagy a külső hőmérséklet magas, akkor a szivatót nem kell kinyitni.

5. Az indítókötél fogantyúját (2. ábra, 3-as tétel) fogja meg és lassan húzza meg (amíg nem érez ellenállást). Majd az indítókötelt hirtelen rántsa meg. Amennyiben a motor nem indul el, akkor ismételve meg a berántást. A motor elindulása után az indítókötél fogantyúját lassan engedje vissza.

#### ⚠ VESZÉLY!

Ha a motor megy, akkor az indítókötelt megrántani tilos, ez sérüléshez vagy a berendezés meghibásodásához vezethet.

Várja meg, míg a motor eléri az üzemi hőmérsékletét. A motor felmelegedése után a szivatókart (2. ábra, 6-os tétel) fokozatosan állítsa OPEN helyzetből CLOSE állásba. Amennyiben a környezeti hőmérséklet magas, akkor ezt a műveletet néhány másodperc múlva is elvégezheti, hideg időben néhány perc szükséges a motor megfelelő felmelegedéséhez. Az üzemi hőmérséklet elérése után a szivatót teljesen zárja le.

- Az motor elindítása után az indítókötél fogantyúját ne engedje el, azt lassan engedje vissza a helyére. Ellenkező esetben a csapódó fogantyú kárt okozhat a berendezés burkolatában.
- A motor indításához az indítókötelt gyorsan kell megrántani. Ellenkező esetben a motor meghibásodhat.

#### OLAJSZINT ELLENŐRZŐ

Az olajszint mérő a motor azonnali leállítását szolgálja, amennyiben az olaj hirtelen elfolyik a motorból, vagy lecsökken az olajszint. Ezzel megelőzi a nem megfelelő kenés okozta hibákat.

Az olajszint mérő azonban semmi esetre sem helyettesíti az olajszint ellenőrzését minden indítás előtt! Amennyiben az áramfejlesztő hirtelen leáll, azt nem lehet újra elindítani, az üzemanyag tartályban pedig van elegendő benzin, akkor első lépésben mindig ellenőrizze le az olaj mennyiségét a motorban.

## IX. Az áramfejlesztő használata

#### ⚠ FIGYELEM!

Az áramfejlesztőt úgy terveztük meg, hogy az biztonságosan használható legyen. Mivel az elektromos berendezések használata során mindig fennáll az áramütés kockázata, tartsa be a használati utasítás idevonatkozó előírásait.

Érintésvédelmi szempontból (a feszültségmentes részen) az áramfejlesztő megfelel az IEC 2000-4-41 413.5 cikkely előírása követelményeinek, a védelemről elektromos leválasztás gondoskodik. A berendezés használata során tartsa be az elektromos hálózatokra vonatkozó előírásokat is.

Amennyiben a berendezést a rendeltetésétől eltérő módon, vagy nem a használati utasításban leírtak szerint használja, illetve azon szakszerűtlen javításokat hajt végre, illetve nem tartja be az elektromos berendezések használatára vonatkozó előírásokat, akkor az így okozott károkért és sérülésekért a gyártó (és az eladó) semmilyen felelősséget sem vállal.

#### ⚠ FIGYELMEZTETÉS!

Az elektromos készülékek csatlakoztatása előtt győződjön meg arról, hogy melyik osztályba sorolt készülékről van szó. A II. osztályú (kettős szigetelésű) készülékek esetében az áramfejlesztőt nem kell leföldelni. Ha I. osztályú

készüléket csatlakoztat az áramfejlesztőhöz, akkor a készüléket 3-eres (védőföldeléses) vezetékkel kell csatlakoztatni, továbbá az áramfejlesztőt le kell földelni, továbbá az áramkörbe áram-védő kapcsolót is be kell építeni.

- A HERON áramfejlesztőt hosszú ideig csak a névleges teljesítmény alatti terheléssel üzemeltesse. Ügyeljen arra, hogy a csatlakoztatott készülék teljesítményfelvétele ne haladja meg az áramfejlesztő névleges teljesítményét. Vegye figyelembe azt is, hogy a legtöbb elektromos készülék a bekapcsoláskor (rövid ideig) 2-szer, 3-szor nagyobb teljesítményfelvétellel rendelkezik. Az áramfejlesztőt maximális teljesítményen legfeljebb csak 10 percig szabad üzemeltetni.
- Ne lépje túl az áramfejlesztő maximális terhelhetőségét.
- Ne lépje túl az áramfejlesztő egyes aljzatainak a maximális terhelhetőségét.

Az áramfejlesztőbe 6 A-es (230 V) és 12 A-es (12 V) kismegszakító van beépítve, amely megvédi a berendezést a túlterheléstől és a rövidzártól. Amennyiben használat közben megszünik a készülék áramellátása, akkor előfordulhat, hogy ennek az oka a kismegszakító lekapcsolása. Ilyen esetben várjon néhány percet az újrapcsolással, szüntesse meg a lekapcsolás okát (túlterhelés, zárlat), majd a megfelelő kapcsológomb (1. ábra, 6-os vagy 10-es tétel: a tápfeszültségtől függően) megnyomásával kapcsolja be a készülék tápellátását.

Az áramfejlesztő használhatóságáról (bizonyos készülékek esetében) kérjen tanácsot a készülék eladójától. További információk a [www.heron.hu](http://www.heron.hu) honlapon. Az áramfejlesztő túlterhelése csökkenti a tervezett élettartamot, illetve meghibásodást okozhat (amire nem vonatkozik a garancia).

#### ⚠ FIGYELMEZTETÉS!

- **Az áramfejlesztőt egyidejűleg váltakozó és egyenfeszültség leadására nem lehet használni. Az áramfejlesztőt ezért (egyidejűleg) csak 230 V AC vagy 12 V DC feszültség előállítására használja.**

- Az áramfejlesztőt átalakítani vagy módosítani tilos. A berendezés jogosulatlan átalakítása esetén a gyártó nem vállal semmilyen felelősséget sem a keletkezett károkért vagy sérülésekért.



## AZ ÁRAMFEJLESZTŐ ÜZEMELTETÉSÉNEK AZ IDEÁLIS FELTÉTELEI

- Atmoszférikus nyomás: 1000 hPa (1 bar)
- Környezeti levegő hőmérséklete: 25°C
- Levegő páratartalma: 30%

## ÜZEMELTETÉS NAGYOBB TENGERSZINT FELETTI MAGASSÁGOKON

Nagyobb tengerszint feletti magasságokon való üzemeltetés során a levegő-üzemanyag keverék aránya megváltozik. A keverék több benzint fog tartalmazni, ami a teljesítmény csökkenéséhez és nagyobb fogyasztáshoz vezet.

A motor teljesítményét be lehet szabályozni a karburátor fő fűvókájának a kicserélésével (kisebb furat) és a keverék-szabályzó csavar beállításával. Amennyiben az áramfejlesztőt folyamatosan 1830 m tengerszint feletti magasság felett kívánja használni, akkor a karburátort szabályoztassa be a HERON márkaszervizben.

A karburátor helyes beállításának ellenére a teljesítmény csökkenni fog, 305 méterenként kb. 3,5 %-kal.

A beállítás nélkül azonban sokkal nagyobb lesz a teljesítmény csökkenése.

### ⚠ FIGYELMEZTETÉS!

Kisebb tengerszint feletti magasságon (mint amennyire a karburátor be van szabályozva) a keverék szegény lesz (kevesebb benzint fog tartalmazni), ami a teljesítmény csökkenését és a berendezés túlmelegedését fogja okozni.

### EGYENFESZÜLTSG VÉTELE (DC 12 V/8,3 A)

- Az áramfejlesztő 12 V-os konnektoráról 12 V-os akkumulátort lehet feltölteni. Terhelés nélkül (üresjáraton) az aljzat feszültsége 15 - 30 V.
- Az akkumulátor töltése során vegye figyelembe az akkumulátor használati előírásait. Az áramfejlesztő és akkumulátor szakszerűtlen össze- vagy bekötése miatt keletkezett károkért a berendezés gyártója és az eladója semmilyen felelősséget sem vállal.
- A speciális csatlakozódugóval szerelt töltővezeték előbb az áramfejlesztőhöz csatlakoztassa (12 V DC kimenet, 1. ábra 7-es tétel), majd a csipeszeket ezt követően tegye fel az akkumulátor pólusaira. A fekete vezeték a mínusz pólus, a piros vezeték a plusz pólus.

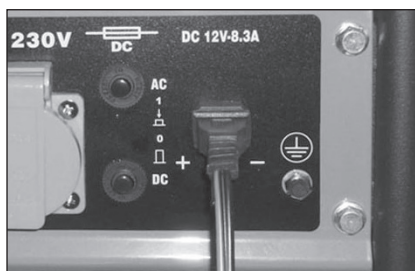

- Töltés közben az akkumulátorból hidrogén szabadul fel, a hidrogén és a levegő keveréke robbanékony. Az akkumulátor közelében ezért tilos a nyílt láng használata, a dohányzás, továbbá biztosítani kell a megfelelő szellőztetést.
- Az akkumulátorban elektrolit található (kénsav vizes oldata). A kénsav erősen maró anyag, amely a bőrön, szemben vagy lenyelve súlyos marási sérüléseket okozhat. Használjon egyéni védőfelszereléseket.
- Az elektrolit lenyelése esetén a sérülttel nagy mennyiségű tejet, étkezési szódát, étolajat kell megitatni, és hányást kell előidézni. Azonnal orvost kell hívni.

## X. Az áramfejlesztő használata

1. Indítsa el a motort.
2. Csatlakoztassa az elektromos készüléket. Ügyeljen arra, hogy a készülék teljesítményfelvétele ne haladja meg az áramfejlesztő névleges teljesítményét. A csatlakoztatás előtt a készüléket kapcsolja le.

## XI. A motor leállítása

1. A készülék kapcsolja le az áramfejlesztőt.
2. Az áramkör kismegszakítóját (1. ábra, 6-os vagy 10-es tétel: a tápfeszültségtől függően) kapcsolja OFF (0) állásba.
3. A gyújtáskapcsolót (1. ábra, 2-es tétel) kapcsolja OFF (0) állásba.
4. Az üzemanyag elzáró csapot (2. ábra, 4-es tétel) zárja el.

### MEGJEGYZÉS

Amennyiben az áramfejlesztőt gyorsan kell lekapcsolni, akkor előbb a gyújtáskapcsolót (1. ábra, 2-es tétel) kapcsolja OFF (0) állásba, majd az áramkör kismegszakítóját (1. ábra, 6-os vagy 10-es tétel) kapcsolja OFF (0) állásba. A fenti lépések közül kimaradt két lépést ezt követően hajtja végre.

### ⚠ VESZÉLY!

Amennyiben elfelejti bezárni az üzemanyag elzáró csapot, akkor szállítás közben a benzin a motorba folyhat, ami a motor meghibásodását okozhatja. Ilyen jellegű hibára és sérülésre a garancia nem vonatkozik.

## XII. Karbantartás és ápolás

### ⚠ VESZÉLY!

A karbantartási munkák megkezdése előtt az áramfejlesztőt kapcsolja le, a karbantartáshoz az áramfejlesztőt vízszintes felületre állítsa fel. Ne érintse meg a motor forró részeit!

A véletlen motorindítás megelőzése érdekében a gyertyáról húzza le a vezetékét.

### ⚠ FIGYELEM!

A javításhoz csak eredeti alkatrészeket szabad használni. Idegen eredetű és rossz minőségű alkatrészek használata az áramfejlesztő súlyos meghibásodását okozhatja.

Az áramfejlesztő biztonságos és megbízható működtetéséhez, valamint a leadott teljesítmény folyamatos biztosításához, az áramfejlesztőn hajtva végre a rendszeres szemléket, karbantartásokat és ellenőrzéseket, valamint az előírt beállításokat. A rendszeres karbantartásokkal, szemlékkel és beállításokkal biztosítható a berendezés optimális állapota, valamint a hosszú élettartama. Az áramfejlesztőn javítást, rendszeres szemléket, ellenőrzést, beállítást (a garancia érvényesítéséhez és meghosszabbításához) csak a HERON cég márkaszervizének a felkészült szakembere végezhet.

Ne használjon egy hónapnál régebben vásárolt benzint.

A benzinbe tölthet minőségjavító adalékanyagokat is. Ezek javítják a benzin tulajdonságait, csökkentik a szénlerakódásokat, hozzájárulnak a motor élettartamának meghosszabbításához és problémamentes, valamint gazdaságos üzemeltetéshez. A speciális adalékanyagok használata csökkenti a kopások mértékét és ezzel együtt a teljesítmény csökkenését.

A garanciális javítás megrendelése során be kell mutatni a vásárlást igazoló bizonylatot, valamint a szervizszemlék végrehajtását igazoló feljegyzéseket. A feljegyzéseket a Garancia és szerviz fejezetben található naplóba kell beírni. Amennyiben nem tudja bemutatni a szervizszemlék igazolását, akkor ez azt jelenti, hogy azokat nem

hajtatta végre, ezért a garanciális feltételek szerinti garanciális javításokra vonatkozó jogát nem érvényesítheti.

Az áramfejlesztő megbízhatóságának és hosszú élettartamának a biztosításához a karbantartási munkákat meghatározott időközönként kell végrehajtani (lásd lent). A szervizszemlék elhanyagolása miatt bekövetkező hibák és sérülések esetében, a garanciális feltételek szerinti garanciális javításokra vonatkozó jogát nem érvényesítheti.

Az áramfejlesztő élettartamának meghosszabbítása érdekében javasoljuk, hogy 1200 üzemóra után hajtva végre a következő ellenőrzéseket és javításokat is:

- a 200 üzemóránként végrehajtandó feladatokat,
- a forgattyús tengely, a hajtórúd és a dugattyú ellenőrzését,
- a gyűrűk, a generátor szénkeféinek, és a tengely csapágyainak az ellenőrzését.

Ezt a munkát csak a HERON márkaszervize végezheti el, itt rendelkezésre állnak a szükséges szerszámok és az eredeti alkatrészek az esetleges javításokhoz.

A Heron márkaszervizeinek a jegyzékét a [www.heron.hu](http://www.heron.hu) honlapon találja meg.

## KARBANTARTÁSI TERV

A karbantartásokat a havi ütemezés vagy az üzemórák szerint végezze el.		Minden használatba vétel előtt	Üzembe helyezés után 1 hónappal, vagy 20 üzemóra után	3 havonta vagy 40 üzemóránként	6 havonta vagy 80 üzemóránként	Minden naptári évben vagy minden 300 üzemóra után
A karbantartás tárgya						
Motorolaj	Állapot ellenőrzése	X				
	Csere		X		X	
Levegőszűrő	Állapot ellenőrzése	X				
	Tisztítás			X <sup>(1)</sup>		
Gyújtógyertya	Tisztítás - beállítás				X	
	Csere					X
Szelephézag	Ellenőrzés - beállítás					X <sup>(2)</sup>
Üzemanyag-rendszer	Szemrevételezés	X <sup>(4)</sup>				
	Ellenőrzés és beállítás					X <sup>(2)</sup>
Üzemanyag tömlők	Csere	Kétévente				
Üzemanyagtartály beöntő szűrő	Tisztítás					X
Üzemanyagtartály	Tisztítás					X <sup>(2)</sup>
Karburátor - leválasztó tartály	Tisztítás				X <sup>(2)</sup>	
Üzemanyag elzáró csap - leválasztó tartály	Tisztítás				X <sup>(2)</sup>	
Elektromos rész	Ellenőrzés / felülvizsgálat	A vásárlástól számítva 12 hónaponként <sup>(3)</sup>				

### MEGJEGYZÉS

- <sup>(1)</sup> Ha a motort poros helyen üzemelteti, akkor a karbantartást gyakrabban hajtsa végre.
- <sup>(2)</sup> Ezeket a munkákat csak a HERON márkaszervize végezheti el. Amennyiben ezeket a munkákat más személy vagy szerviz hajtja végre, akkor ezek illetéktelen beavatkozásnak számítanak és a garancia elvesztését vonják maguk után (lásd a Garanciális feltételek fejezetet).

### FIGYELMEZTETÉS

<sup>(3)</sup> A gép elektromos részeit a ČSN 331500 szabvány előírásai szerint csak az 50/1978. számú rendeletnek (9. §) megfelelő bizonyítvánnyal rendelkező, az elektromos berendezéseken való önálló munkára feljogosító bizonyítvánnyal rendelkező szakember bonthatja meg és javíthatja. Az áramfejlesztő professzionális felhasználása esetén az üzemeltető, a Munka Törvénykönyv 132 § a) pontja szerint, a tényleges üzemeltetési körülmények és kockázatok elemzése alapján, köteles megelőző karbantartási előírásokat kidolgozni az áramfejlesztő berendezésre.

<sup>(4)</sup> Ellenőrizze le a tömítettséget és a csatlakozásokat a tömlőkön.

## A HENGERFEJ BORDÁZATÁNAK ÉS A GENERÁTOR SZELLŐZŐNYÍLÁSAINAK A TISZTÁNTARTÁSA

Rendszeresen ellenőrizze le a hengerfej bordázat (3. ábra, 4-es tétel) és a generátor szellőzőnyílásainak (3. ábra, 8-as tétel) a tisztaságát. Amennyiben azok eltömődtek vagy szennyeződést tartalmaznak, akkor a motor és a generátor túlmelegedhet, ami meghibásodást okoz.

### OLAJCSERE

Az elhasználódott olajat langyos motorból engedje le.

1. Csavarozza le az olajtartály sapkát (1. ábra, 11-es tétel) valamint vegye ki az olajleeresztő csavart (3. ábra, 5-ös tétel), majd az olajat egy odakészített edénybe engedje ki.
2. Az olaj kieresztése után az olajleeresztő csavart az alátéttel együtt csavarozza vissza, majd jól húzza meg.
3. Az olajtartályba töltsön tiszta olajat (lásd a VII. fejezetet: Az áramfejlesztő üzembe helyezése előtt – 2. A motor feltöltése olajjal).
4. Az olajtartály sapkát csavarja vissza a helyére.

### FIGYELMEZTETÉS!

Az esetleg kifolyt vagy kicseppent olajat törölje fel. Viseljen védőkesztyűt, hogy megelőzze az olaj kéz bőrre kerülését. Ha az olaj a bőrére kerül, akkor azt szappannal és meleg vízzel alaposan mossa le. Az elhasználódott olajat a környezetvédelmi előírások betartásával semmisítse meg. A fáradt olajat a háztartási hulladékok közé kidobni, vagy csatornába (talajra) kiönteni TILOS, az elhasználódott olajat vigye kijelölt gyűjtőhelyre. Az elhasználódott olajat zárt edényben tárolja.

### A LÉGSZŪRŐ TISZTÍTÁSA

Az eltömődött légszűrő meggátolja a levegő karburátorba jutását. A karburátor meghibásodásának megelőzése érdekében a légszűrőt az előírt időközönként tisztítsa ki. Ha az áramfejlesztőt poros környezetben működteti, akkor a légszűrőt gyakrabban kell tisztítani.

### VESZÉLY!

A légszűrő tisztításához benzint vagy más gyúlékony anyagot használni tilos. Ez tüzet vagy robbanást okozhat.

### FIGYELEM!

Az áramfejlesztőt légszűrő nélkül üzemeltetni tilos. Ha az áramfejlesztőt légszűrő nélkül üzemelteti, akkor a motor alkatrészei gyorsabban elkopnak. Az ilyen jellegű meghibásodásokra a garancia nem vonatkozik.

1. A légszűrő burkolat alsó részén található csavart csavarja ki, majd vegye le a burkolatot (2. ábra, 5-ös tétel).
2. Vegye ki a papír légszűrő betétet, majd a betétet sűrített levegővel tisztítsa ki.

### FIGYELEM!

Ügyeljen arra, hogy a légszűrő betét belső felére por ne kerüljön.

3. A szivacs szűrőbetétet vegye ki, majd mosószeres vízben mossa ki, öblítse ki és szárítsa meg.
4. A szivacs szűrőbetét tökéletes megszáradása után azt mártsa tiszta motorolajba, majd a felesleges olajat nyomja ki a szivacsból (a szivacsot ne facsarja ki).
5. A szűrőbetétek sérülése, vagy elkopása, illetve erős elszennyeződése esetén a szűrőbetéteket cserélje ki.
6. A szűrőbetéteket tegye vissza a helyükre, majd a burkolatot szerelje fel. A burkolatot csavarral rögzítse.

### FIGYELEM!

A szűrőbetétek visszahelyezése során ügyeljen arra, hogy a betét ne legyen fordítva betéve (a szívóoldal a szivás felé nézzen)!

## AGYÚJTÓGYERTYAKARBANTARTÁSA(5.ÁBRA)

Ajánlott gyertyák: Brisk - JR19, Champion RJ19LM vagy ezekkel ekvivalens

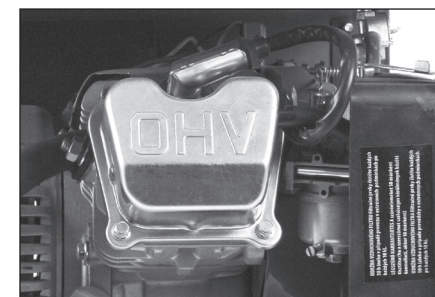

5. ábra

### FIGYELEM!

Ne használjon más hőmérsékleti paraméterekkel rendelkező gyertyát.

### VESZÉLY!

Az áramfejlesztő motorja és kipufogója az üzemeltetés során erősen felmelegszik, és a kikapcsolás után még hosszú ideig forró marad. Ügyeljen arra, hogy ezeket ne fogja meg, mert égési sérüléseket szenvedhet.

A motor megfelelő működéséhez a gyertyát be kell állítani és a lerakódásoktól meg kell tisztítani.

1. A gyertya vezetékét vegye le, majd a gyertyát gyertyakulccsal szerelje ki.

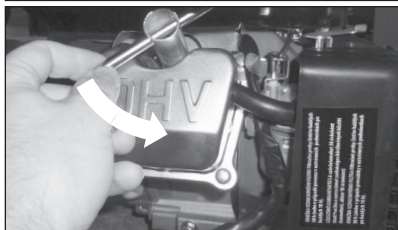
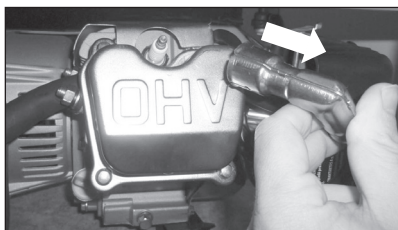

2. Szemrevételezéssel ellenőrizze le a gyertyát. Ha a gyertyán szemmel látható sérülés van, a szigetelője repedt vagy lepattogzott, akkor a gyertyát cserélje ki. A régi gyertyát csak tisztítás után szerelje vissza (drótkéfével tisztítsa meg).
3. Hézagmérő segítségével állítsa be az elektródák közti hézagot. Az elektródák közti hézagot a meghajlított elektróda állításával szabályozza be. Az elektródák távolsága: 0,6 - 0,8 mm.
4. Ellenőrizze le a tömítógyűrűt, majd a gyertyát kézzel csavarja be a helyére (ügyeljen arra, hogy a hengerfejen be a menet ne sérüljön meg).
5. A kézzel ütközésig becsavart gyertyát gyertyakulccsal húzza meg.

#### MEGJEGYZÉS

Új gyertya esetében a gyertyát körülbelül 1/2 fordulattal kell meghúzni a megfelelő tömítettséghez. Amennyiben a régi gyertyát teszi vissza, akkor a gyertyát csak 1/8 - 1/4 fordulattal húzza meg.

A gyertya fogyóanyag, erre a garancia nem vonatkozik.

#### FIGYELEM!

Ügyeljen a gyertya megfelelő meghúzására. A rosszul meghúzott gyertya erősen felmelegszik és a motorban súlyos hibát okozhat.

#### AZ ÜZEMANYAG SZÜRŐ KARBANTARTÁSA

##### FIGYELEM!

A benzin könnyen gyulladó és bizonyos feltételek teljesülése esetén robbanó anyag. Az üzemanyagok kezelése során ne dohányozzon és ne használjon nyílt lángot.

1. Csavarozza le az üzemanyagtartály sapkáját és vegye ki a szűrőszitát. A szűrőszitát mosogatószeres vízben alaposan mossa el, majd tökéletesen szárítsa meg. Amennyiben a szűrő eltömődött, akkor azt cserélje ki.
2. A tiszta szűrőt tegye vissza a tartály töltőcsonkjába.
3. Csavarozza vissza az üzemanyagtartály sapkáját, jól húzza meg.

#### A KARBURÁTOR ISZAPTALANÍTÁSA

##### FIGYELEM!

A benzin rendkívül gyúlékony és robbanékony anyag. Az üzemanyag kezelése során ne dohányozzon és ne használjon nyílt lángot.

1. Az üzemanyag elzáró csapot (2. ábra, 4-es tétel) kapcsolja OFF állásba.
2. A karburátor tartályán található rögzítőcsavart csavarozza ki, vegye le a tartályt, és egy előre oda-készített edénybe ürítse ki a tartályból a leválasztott iszapot és benzint.

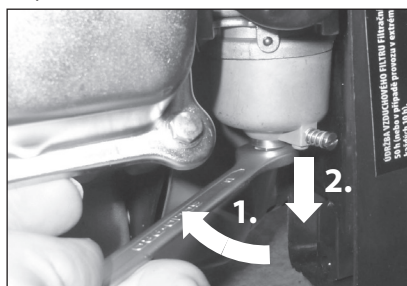

3. A tartályt mosogatószeres vízben mossa el, majd hagyja tökéletesen megszáradni.
4. A tartályt szerelje vissza, nyissa meg az üzemanyag elzáró csapot és ellenőrizze le, hogy nincs-e szivárgás. Amennyiben szivárgást tapasztal, akkor húzza meg jobban a csavart, vagy cserélje ki a tömítést.

Ügyeljen arra, hogy a benzin ne kerüljön a bőrére, és ne lélegezze be a benzin gőzeit.

Az üzemanyagokat gyerekektől elzárt helyen tárolja.

Az összeszerelés után ellenőrizze le, hogy nincs-e valahol szivárgás, illetve a lecseppent vagy kifolyt üzemanyagot ruhával

törölje fel, az áramfejlesztőt csak ezután indítsa el ismét. A karburátor bonyolult alkatrész, ezért annak a tisztítását és karbantartását vagy beállítását bízza szakszervizre. A keverék előállításának a beállításait a gyárban végrehajtottak, azt elállítani tilos. A karburátor szétszerelése és elállítása komoly sérülést okozhat a motoron vagy a generátoron, ami a csatlakoztatott készülékre is hatással lehet.

#### AZ ÜZEMANYAG ELZÁRÓ LEVÁLASZTÓJÁNAK A TISZTÍTÁSA

1. Az üzemanyag elzáró csapot (2. ábra, 4-es tétel) fordítsa OFF állásba.
2. A kis leválasztó tartályt csavarozza ki és vegye le. A tartályt mosogatószeres vízben mossa el, majd hagyja tökéletesen megszáradni.

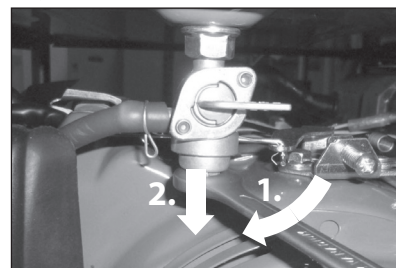

3. A megszáradás után szerelje vissza, majd jól húzza meg.

#### A KIPUFOGÓ ÉS A SZIKRAFOGÓ TISZTÍTÁSA

A kipufogóra és a szikrafogóra lerakódott szenesedés eltávolítását a HERON márkaszerviznél rendelje meg.

### XIII. Szállítás és tárolás

Az áramfejlesztő motorja és kipufogója az üzemeltetés során erősen felmelegszik, és a kikapcsolás után még hosszú ideig forró marad. A berendezés mozgatása előtt várja meg az áramfejlesztő lehűlését, a berendezést csak lehűlt állapotban mozgassa, szállítsa és tárolja.

#### AZ ÁRAMFEJLESZTŐ SZÁLLÍTÁSA

- Az áramfejlesztőt kizárólag csak vízszintes helyzetben, elmozdulás ellen rögzítve szállítsa.
- A gyújtáskapcsolót kapcsolja OFF (0) állásba.
- Az üzemanyag elzáró csapot zárja el, a tartálysapkát jól húzza meg.
- Szállítás közben az áramfejlesztőt elindítani tilos. Indítás előtt az áramfejlesztőt vegye le a szállító-járműről.

- Zárt térben való szállítás esetén ne felejtse el, hogy erős napsütés esetén, zárt térben, a benzingőz tüzet vagy robbanást okozhat.
- Amennyiben a szállítás során rossz úton kell az áramfejlesztőt szállítania, és fennáll a veszélye a benzin kifirccsenésének, akkor a szállítás előtt az áramfejlesztőből az üzemanyagot engedje ki. Ha a feltételek adottak, akkor a szállítás előtt az üzemanyagot mindig öntse ki a tartályból.

#### AZ ÁRAMFEJLESZTŐ HOSSZABB ELTÁROLÁSA ELŐTT

- Az áramfejlesztőt ne tárolja 0°C alatt és 40°C felett.
- Az üzemanyag tartályból és a tömlőkből engedje le a benzint, az üzemanyag elzáró csapot zárja be.
- A karburátor leválasztó tartályát tisztítsa ki.
- Cserélje ki a motorolajat.
- A motor külső felületét tisztítsa meg.
- Amennyiben az áramfejlesztőhöz indító akkumulátor is tartozik, akkor ezt kösse le és tisztítsa meg, majd száraz és hűvös, jól szellőző helyen tárolja. Tárolás közben az akkumulátor lemerül, ez normális jelenség (nem hiba).
- A gyújtógyertyát vegye ki, és a hengerfejbe töltsön be kb. egy teáskanál tiszta motorolajat. Majd 2-3-szor húzza meg a berántó kötelet. Ezzel a hengerfejben vékony védő olajréteget hoz létre. A gyújtógyertyát szerelje vissza.
- A motor a berántó kötéllal forgassa meg, és a dugattyút a felső holtpontjában állítsa meg. Ebben a helyzetben a szívó- és kipufogó szelepek zárt állapotban lesznek.
- Az áramfejlesztőt védett, és száraz helyiségben tárolja.

### XIV. Diagnosztika és kisebb hibák megszüntetése

#### A MOTOR NEM LEHET ELINDÍTANI

- A gyújtáskapcsoló be van kapcsolva?
- Az üzemanyag elzáró csap ki van nyitva?
- Van elegendő üzemanyag a tartályban?
- Van a motorban elegendő olaj?
- A gyújtógyertya kábele csatlakoztatva van a gyertyához?
- Van szikra a gyertyán?
- 30 napnál nem régebbi benzin van a tartályban?

Ha a motor továbbra sem tudja beindítani, akkor tisztítsa meg a karburátor leválasztó tartályát (lásd a XII. Karbantartás és ápolás / A karburátor tisztogatás fejezetet).

Amennyiben a hibát önerőből nem tudja megszüntetni, akkor forduljon HERON márkaszervizhez.

#### A GYÚJTÓGYERTYA MŰKÖDÉSÉNEK AZ ELLENŐRZÉSE

##### FIGYELMEZTETÉS!

Először győződjön meg arról, hogy a közelben nincs-e benzin vagy más gyúlékony anyag. Az ellenőrzés során használjon védőkesztyűt, ellenkező esetben áramütés érheti! Várja meg a berendezés kellő mértékű lehűlését!

1. A gyújtógyertyát szerelje ki a motorból.
2. A gyújtógyertyára húzza rá a gyertyapipát.
3. A gyújtáskapcsolót kapcsolót kapcsolja ON (be) állásba.
4. A gyújtógyertya menetét érintse hozzá a motor fém burkolatához (pl. a hengerfejhez) és húzza meg a berántó zsinórt.
5. Amennyiben nincs szikra az elektródáknál, akkor a gyertyát cserélje ki. Ha a van szikraképződés, akkor a gyertyát szerelje vissza.

Amennyiben a hibát önerőből nem tudja megszüntetni, akkor forduljon HERON márkaszervizhez.

## XV. Hulladék megsemmisítés



A berendezés elektromos és elektronikus alkatrészeket, valamint veszélyes hulladéknak számító üzemanyagokat tartalmaz. Az elektromos és elektronikus hulladékokról szóló 2002/96/EK számú európai irányelv, valamint az idevonatkozó nemzeti

törvények szerint az ilyen hulladékot alapanyagokra szelektálva szét kell bontani, és a környezetet nem károsító módon újra kell hasznosítani. A szelektált hulladék gyűjtőhelyekről a polgármesteri hivatalban kaphat további információkat.

## XVI. Garancia

A berendezésre, a vásárlás napjától számított standard 24 hónap garanciát adunk. Speciális feltételek teljesülése esetén a garancia 36 hónap.

A garanciális feltételeket az útmutató második részében: "Garancia és szervíz" találja meg. A berendezés használatba vétele előtt figyelmesen olvassa el ezt a második részt is, és tartsa be az ott leírt előírásokat.

## EU Megfelelőségi nyilatkozat

Gyártó: Madal Bal a.s. • Bartošova 40/3, CZ-760 01 Zlín • Cégszám: 49433717

cég kijelenti,  
hogy az alábbi jelölésű, saját tervezésű és gyártású berendezés,  
illetve az ezen alapuló egyéb kivitelek, megfelelnek az Európai Unió idevonatkozó biztonsági előírásainak.  
Az általunk jóvá nem hagyott változtatások esetén a fenti nyilatkozatunk érvényét veszti.

**HERON® EG 11 IMR (8896109)**  
**Benzinmotoros áramfejlesztő, 1 kW**

tervezését és gyártását az alábbi előírások alapján végeztük:

EN 12601, EN 55012+A1, EN 60204-1, EN 1679 -1  
EN ISO 12100-1 + A1, EN ISO 12100-2+A1,  
EN 55012+A1, EN 61000-6-1, EN 61000-6-3+A11, ISO 8528

figyelembe véve az alábbi irányelveket (hatályos változatban):

2006/95 EC  
2004/108 EC  
2006/42 EC  
2000/14 EC  
2002/88 EC  
2002/95 EC

A berendezés CE jelölésének az éve (az év utolsó két száma): 12

Zlín: 29.10. 2012

Martin Šenkýř  
Igazgatótanácsi tag